

四庫全書

史部

欽定四庫全書

史部
欽定盛京通志卷一

少詹事^臣曹城履勘

總校官編修臣朱鈺

盛

京

全

圖

金史地理卷之三

東至海四千三百餘里東海界

盛京輿地全圖

北至黑龍江外興安嶺

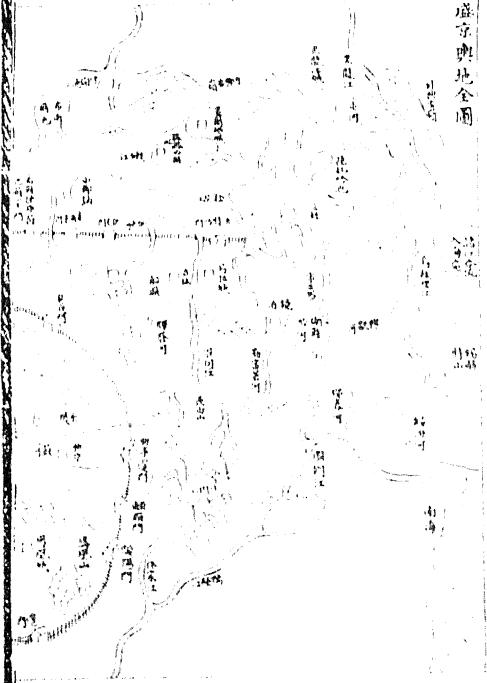

南至海三百七

一千五百餘里俄羅斯界

西至山海關八百餘里山海關界

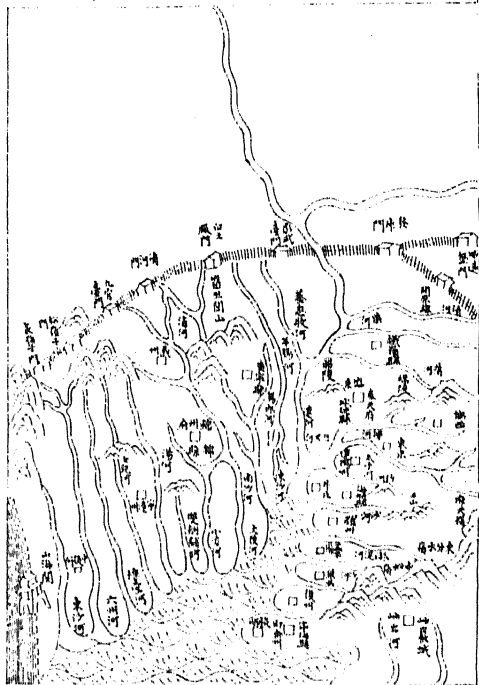

十餘里南海界

盛京城圖

自步巨尺全三

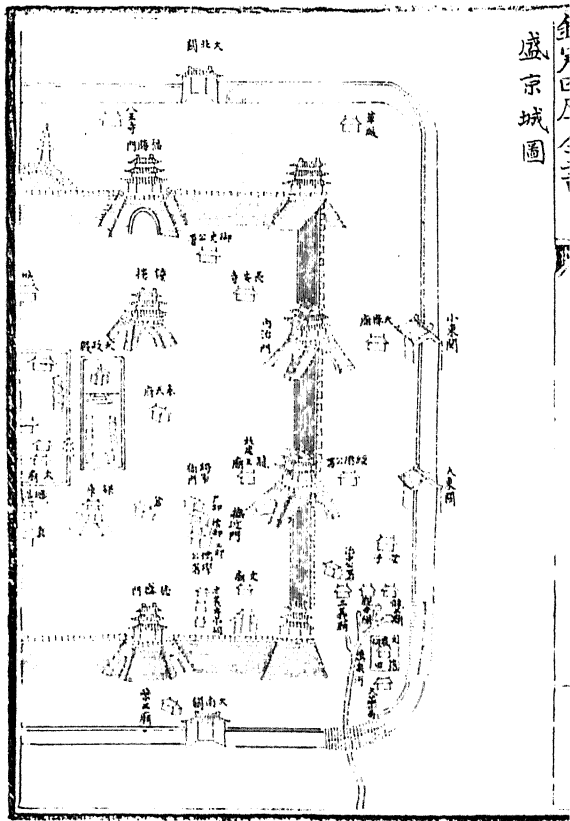

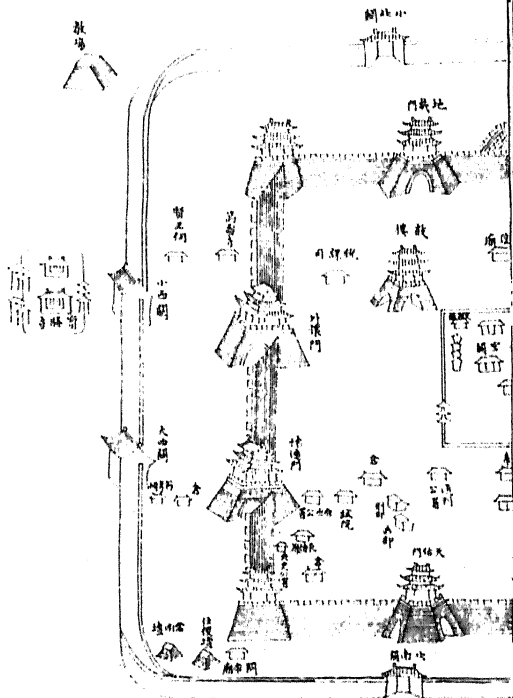

興京城圖

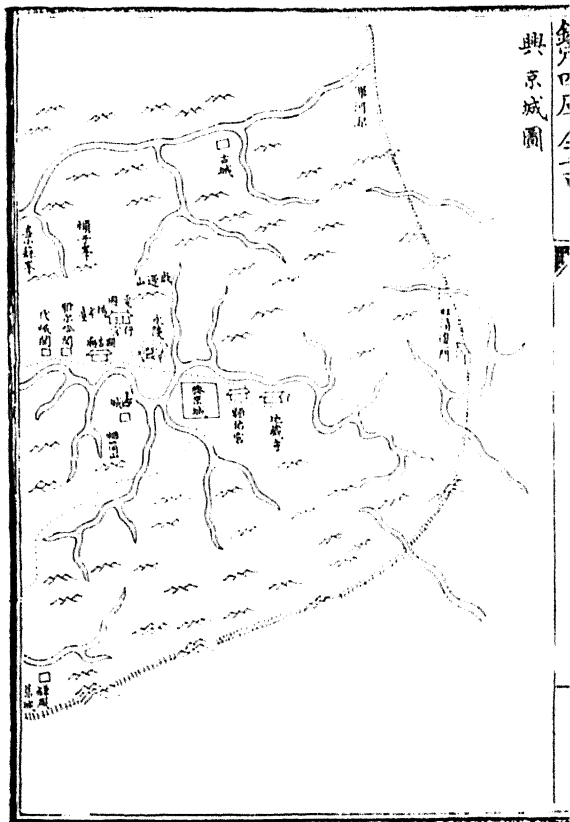

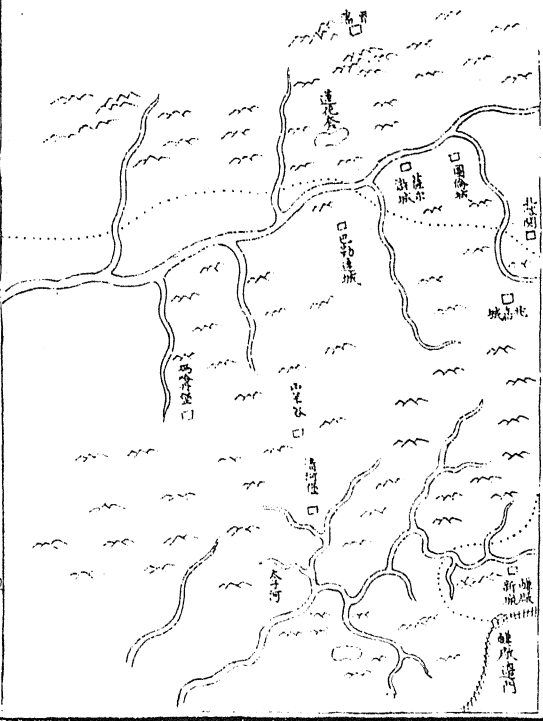

北至遼二百六

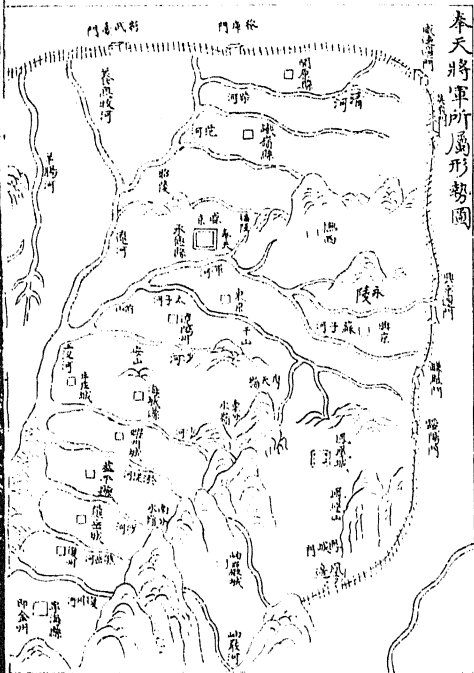

東至興京遼二百八十餘里吉林界

南至海七百三

十餘里邊界

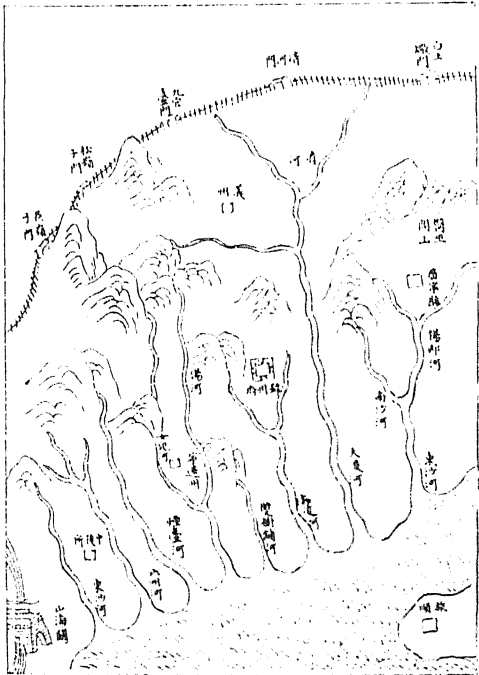

十餘里海界

西至山海關八百餘里山海關界

東至長白山一千三百餘里吉林將軍專轄界

奉天府形勢圖

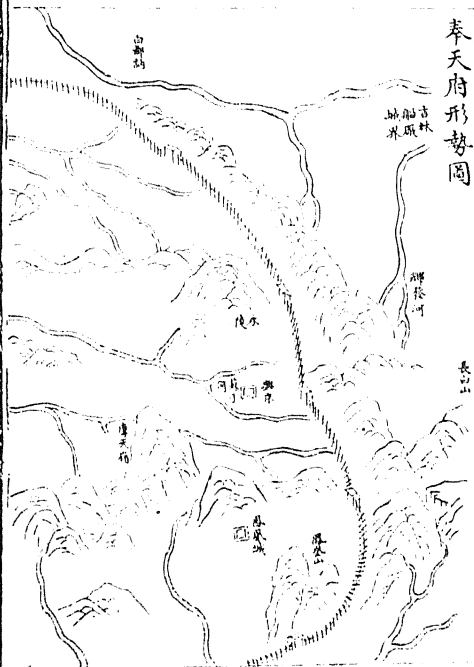

北至松花江八百

南至寧海縣沿海七

十七餘里蒙古界

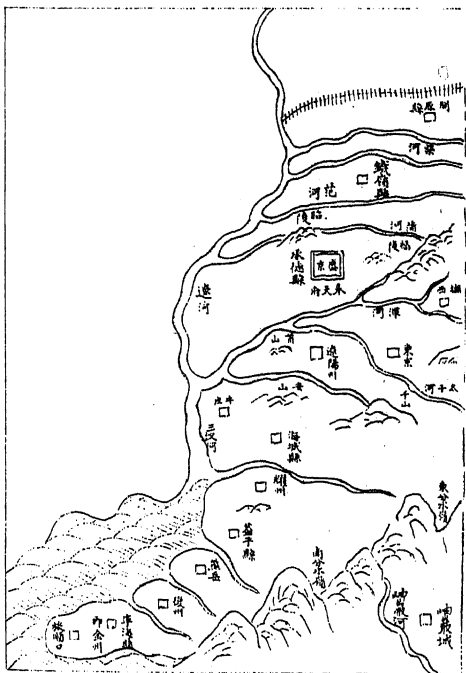

三百餘里海界

西至遼河一百里河西錦州府廣寧縣界

東至廣寧縣蛤蚧河二百四十里遼陽州界

錦州府形勢圖

北至廣寧縣養息牧河

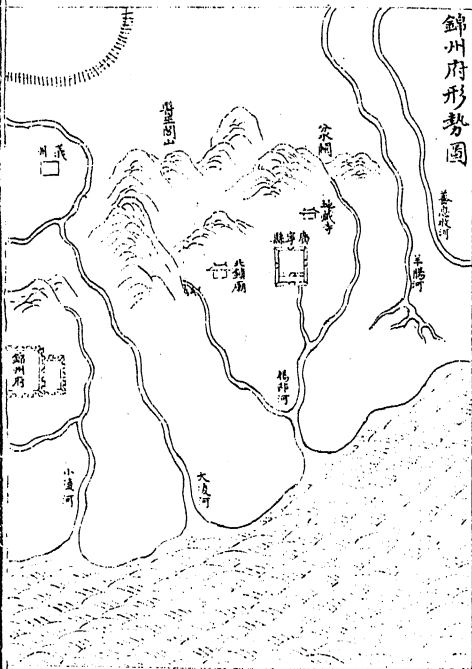

南至海

三百八十里開原縣界

西至寧遠州土衛衙山二百九十里山海關界

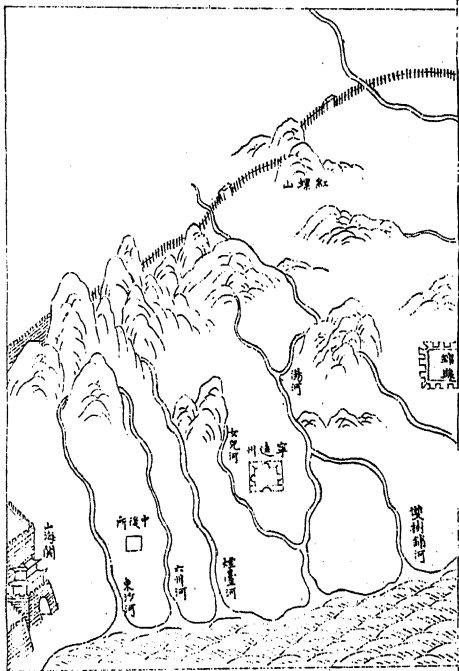

十里海界

北至哈拉福阿什庫

東至東海三千五百餘里海界

吉林將軍所屬形勢圖

將軍駐劄處統計里

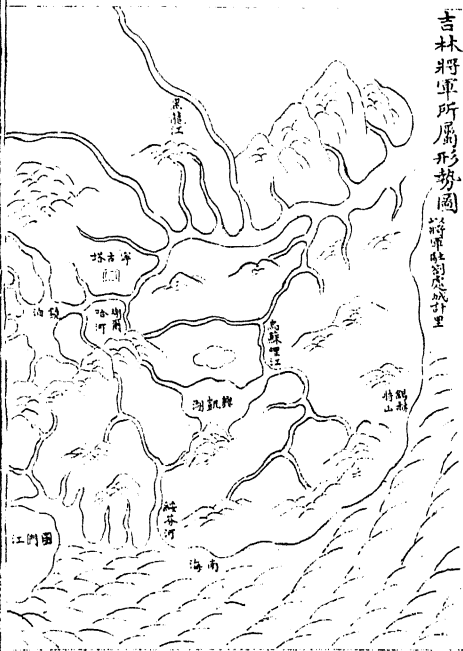

南至長白山一千三

地 方 六 百 餘 里 蒙 古 界

西 至 威 遠 堡 邊 五 百 九 十 五 里 奉 天 府 開 原 縣 界

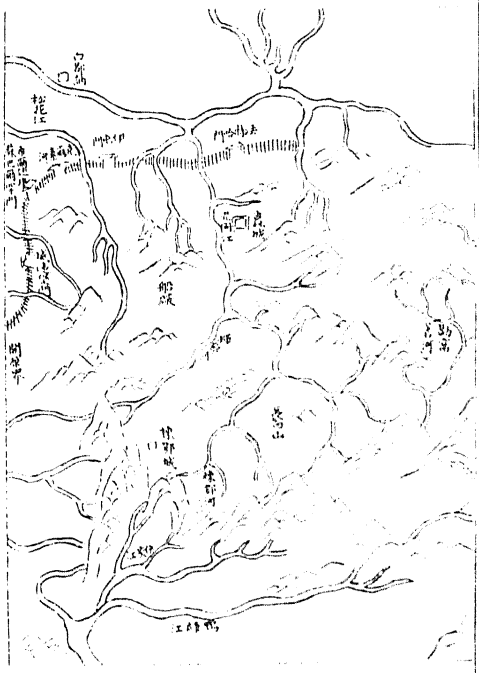

百 餘 里 其 南 朝 鮮 界

東至額爾伯克河二千二百餘里吉林界

黑龍江將軍所屬城圖

北至外興安嶺三千



南至松花江

三百餘里俄羅斯界

西至喀爾喀九百餘里車臣汗界

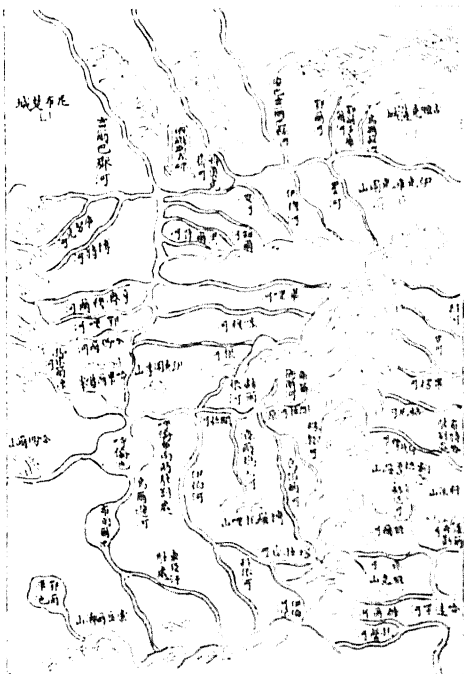

百餘里寧古塔界

天壇圖

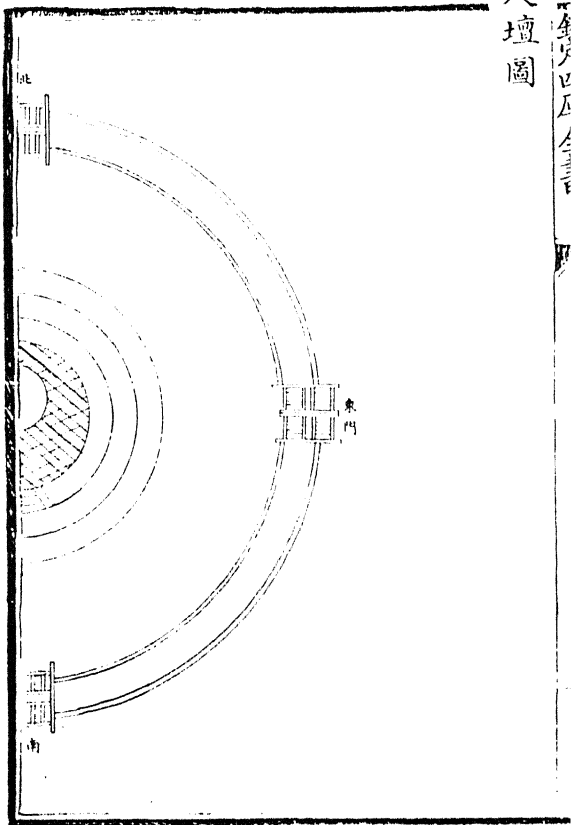

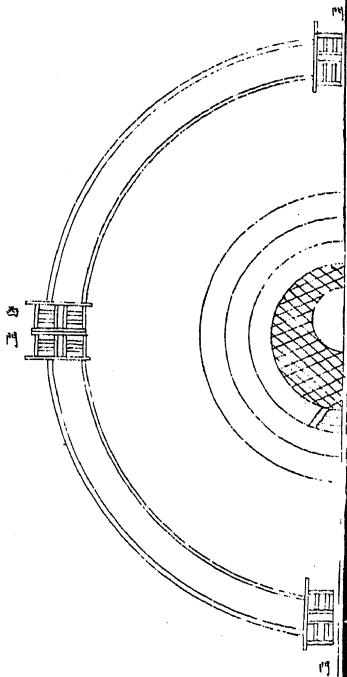

地壇圖

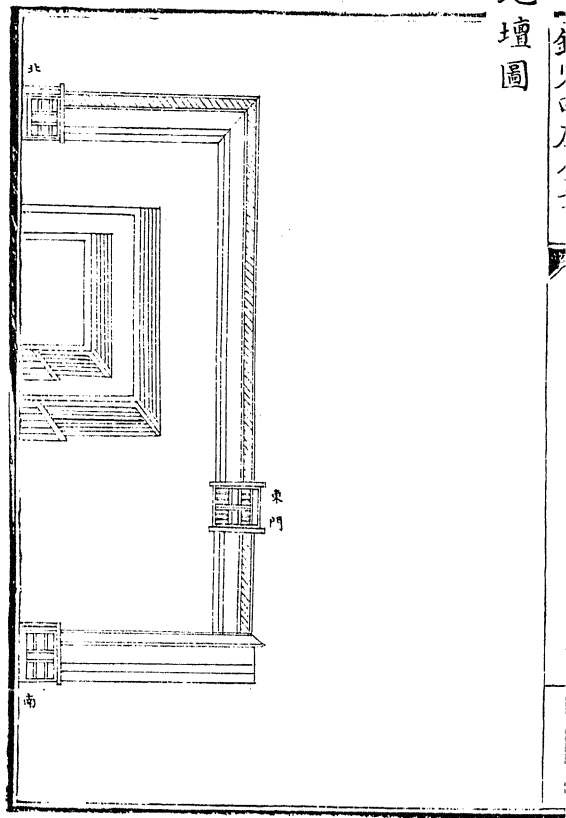

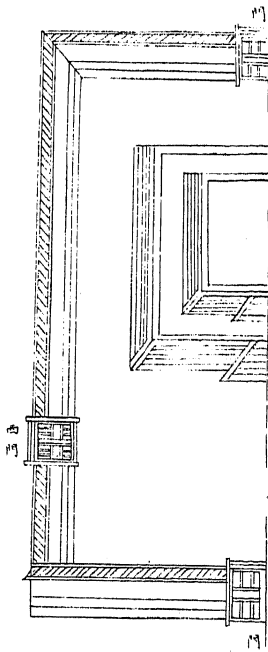

太廟圖

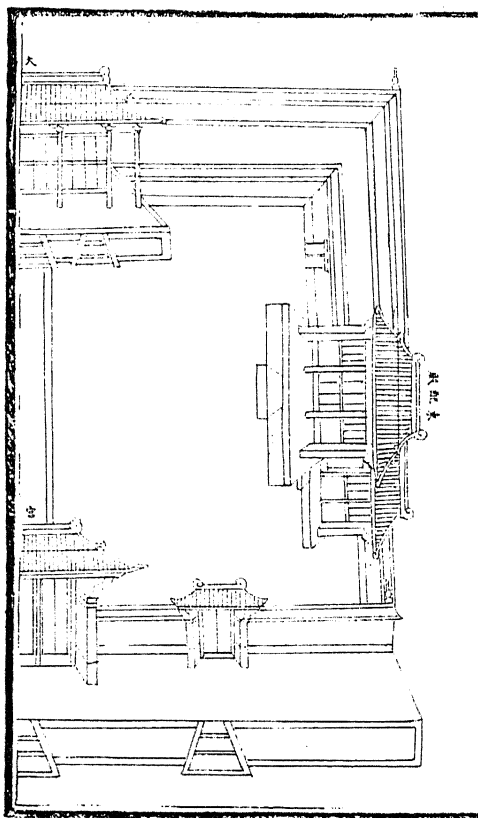

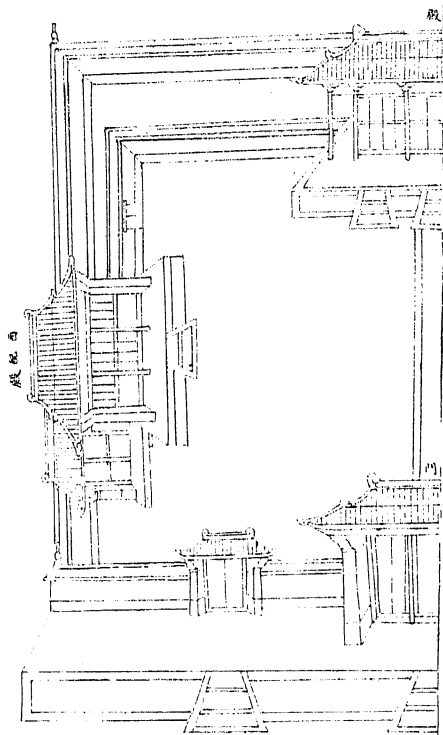

堂子圖

一 金 步 口 及 人 三 一

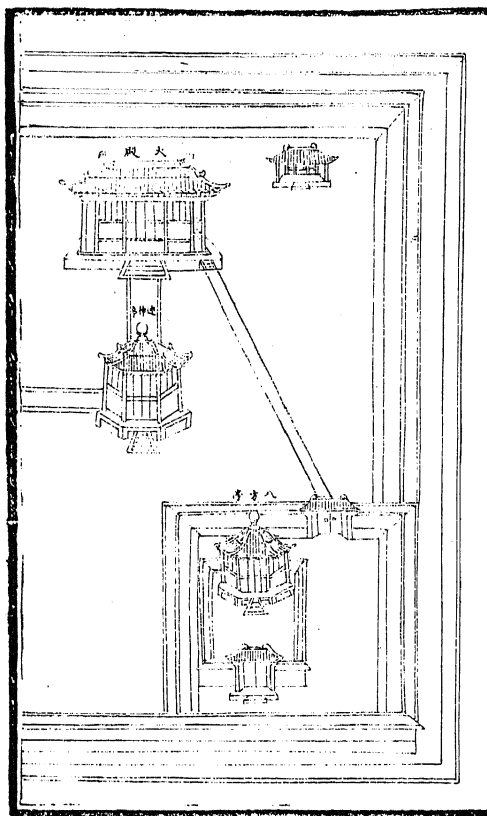

欽定盛京通志

卷之二十一

十一

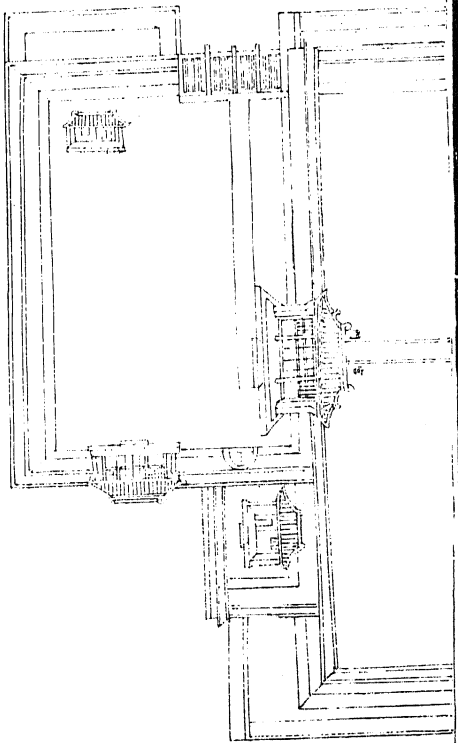

永陵圖

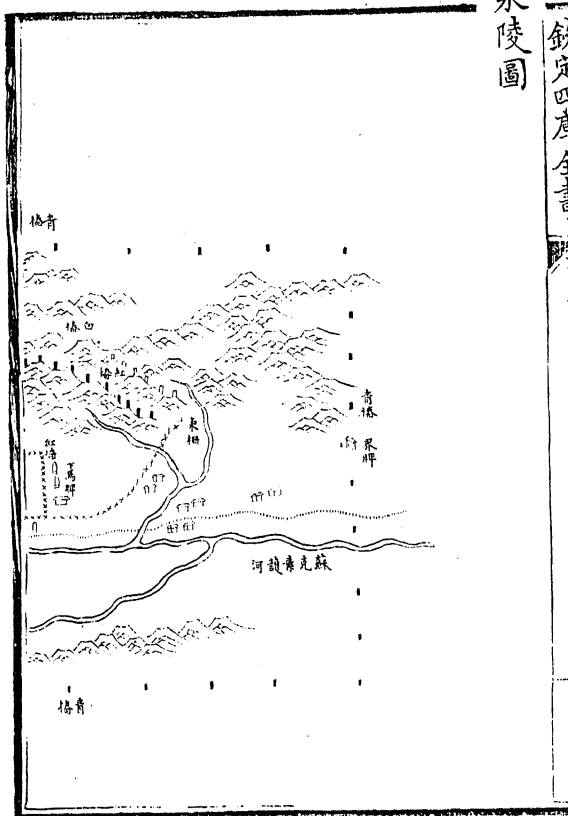

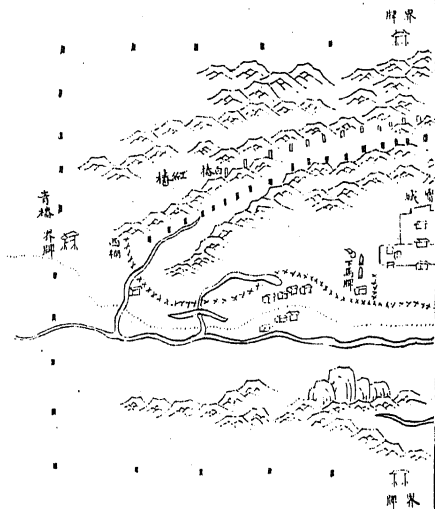

福陵圖



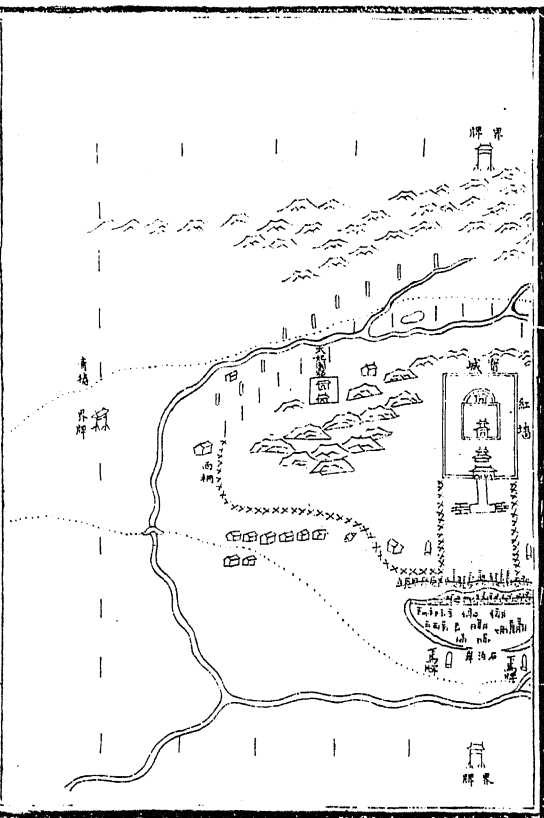

昭陵圖

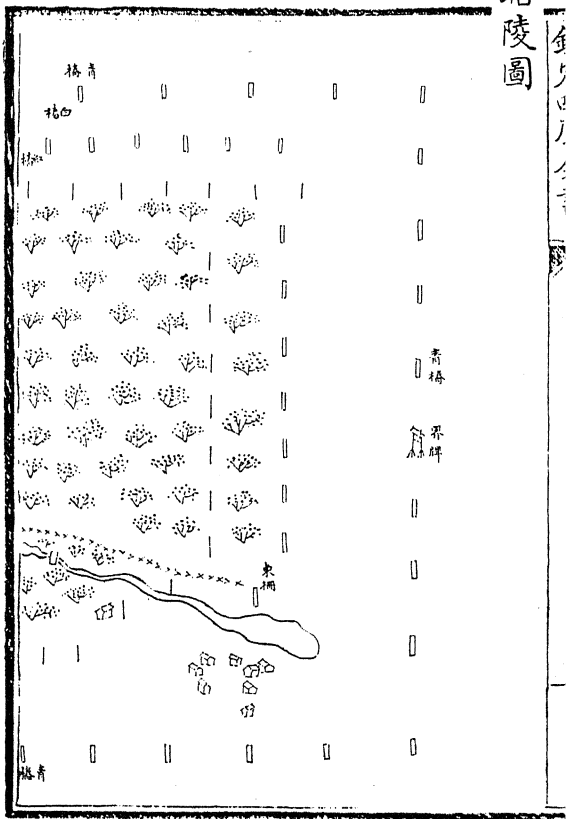

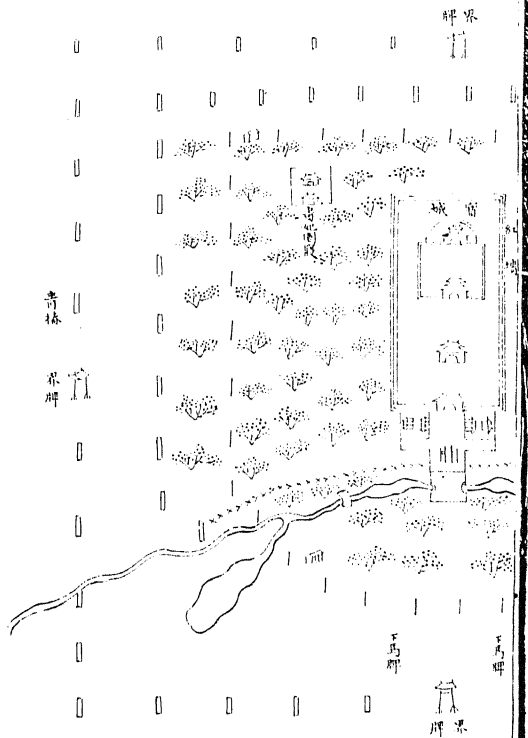

大政殿圖

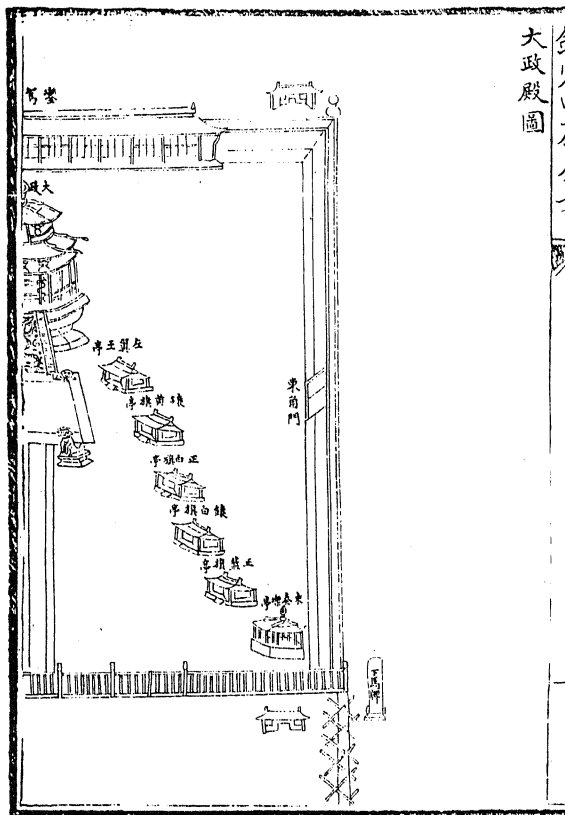

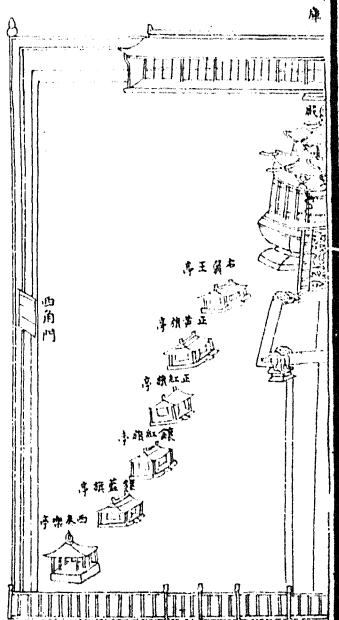

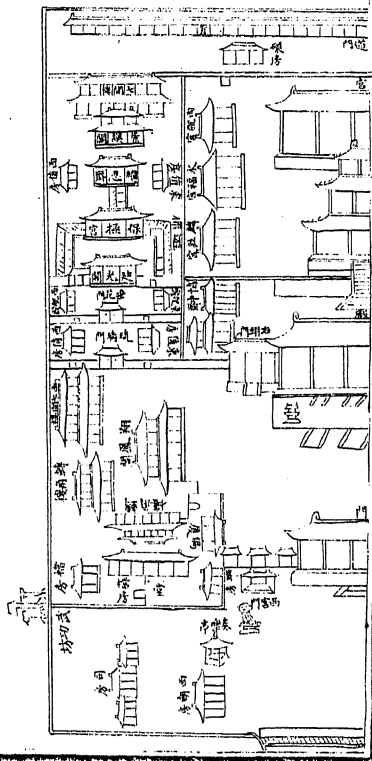

文湖閣圖

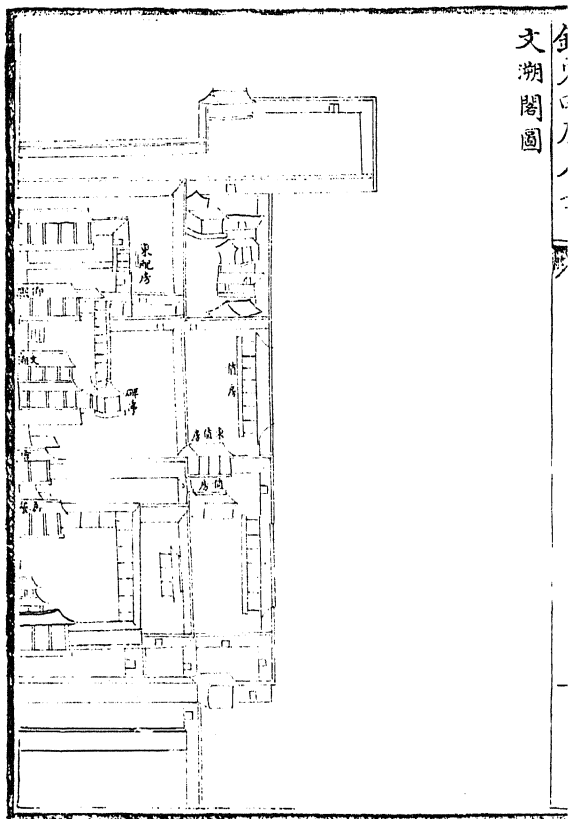

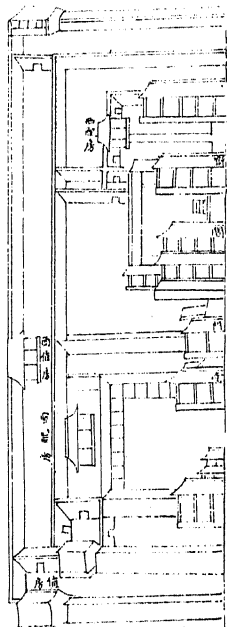

興京顯祐宮圖

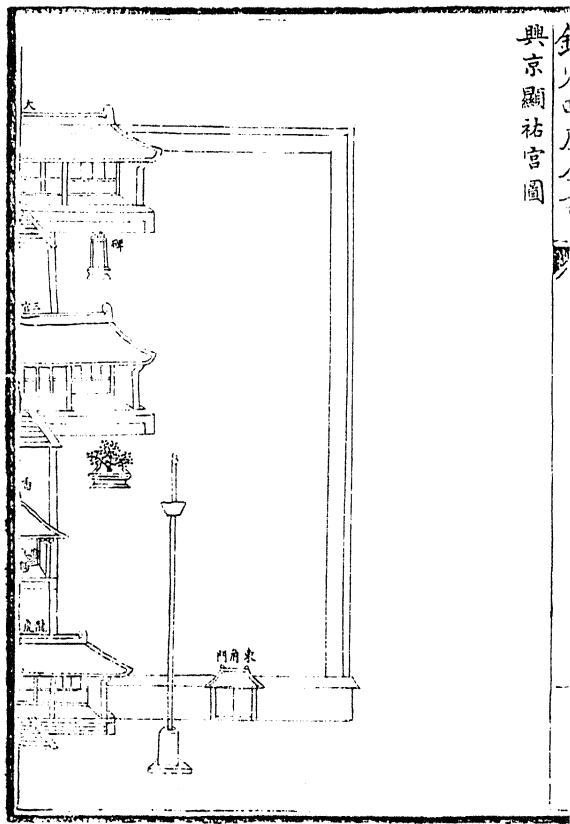

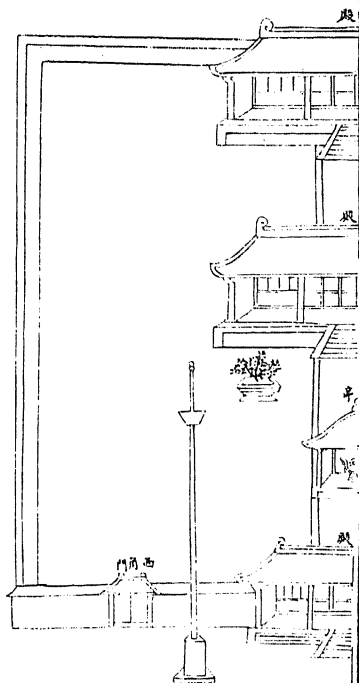

興京地藏寺圖

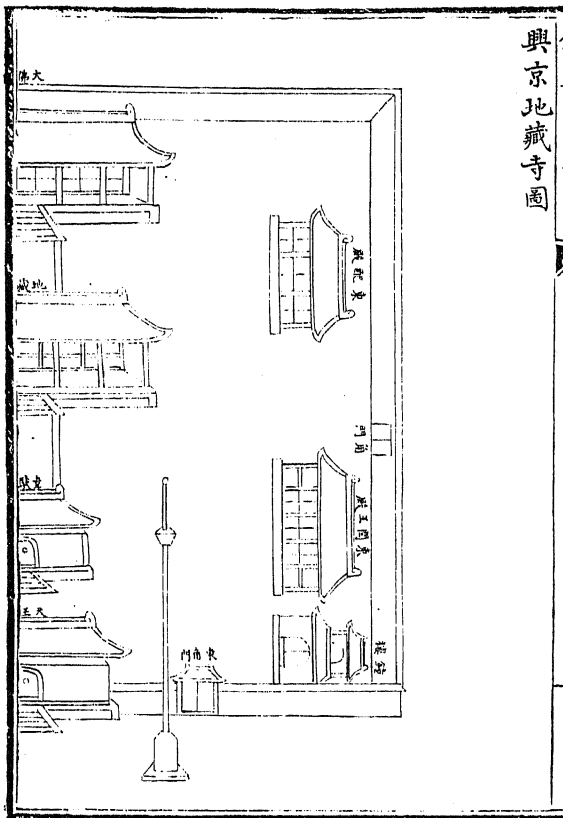

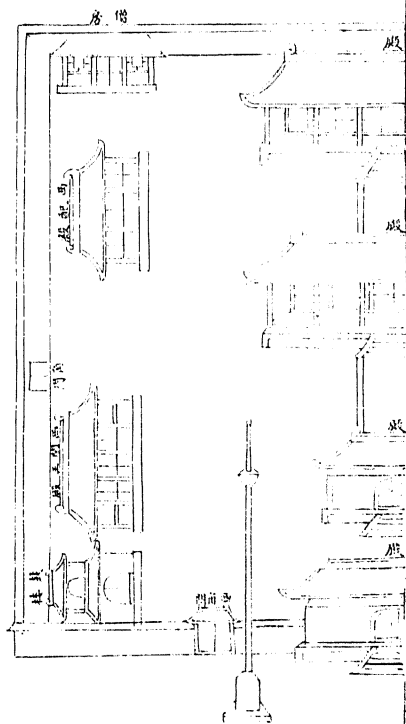

景祐宮圖

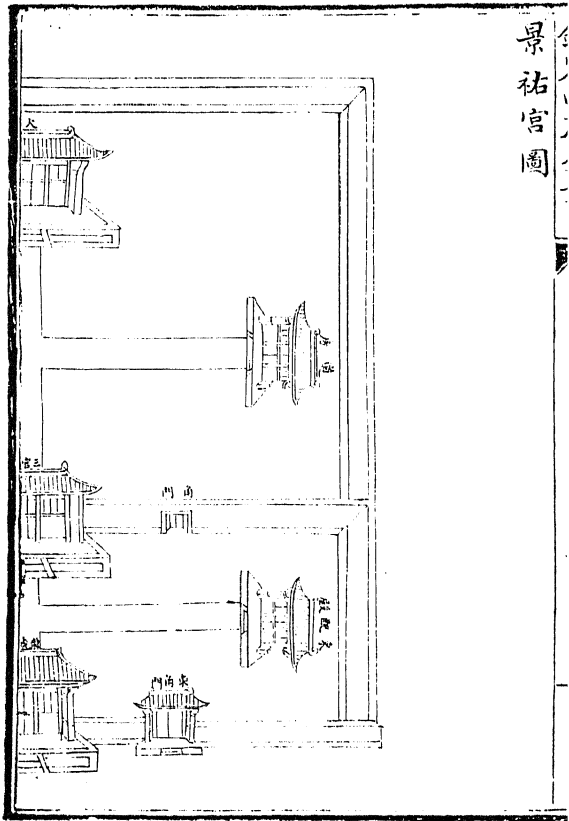

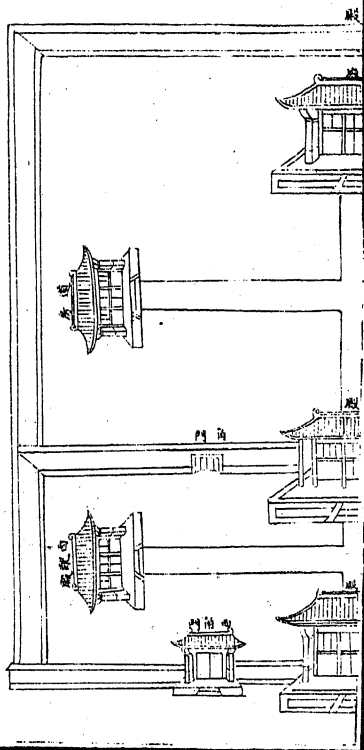

長寧寺圖

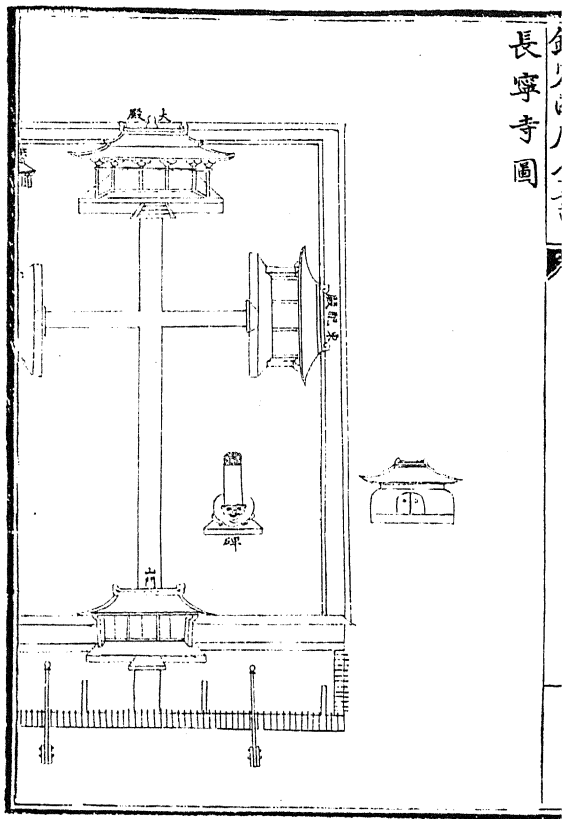

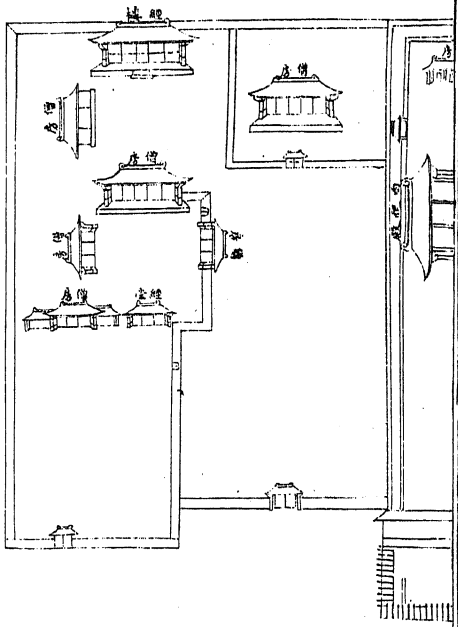

寶勝寺圖

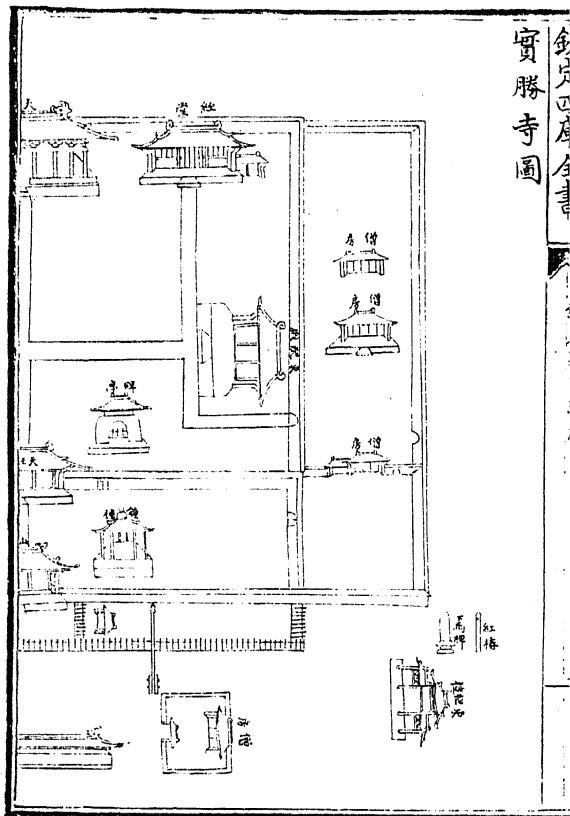

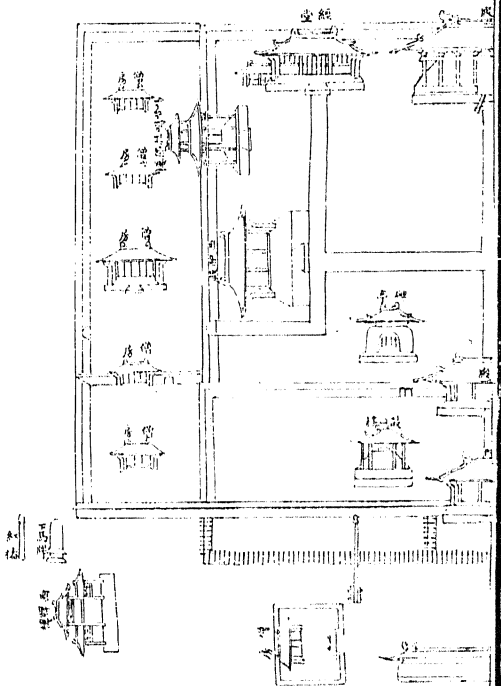

都城隍廟圖

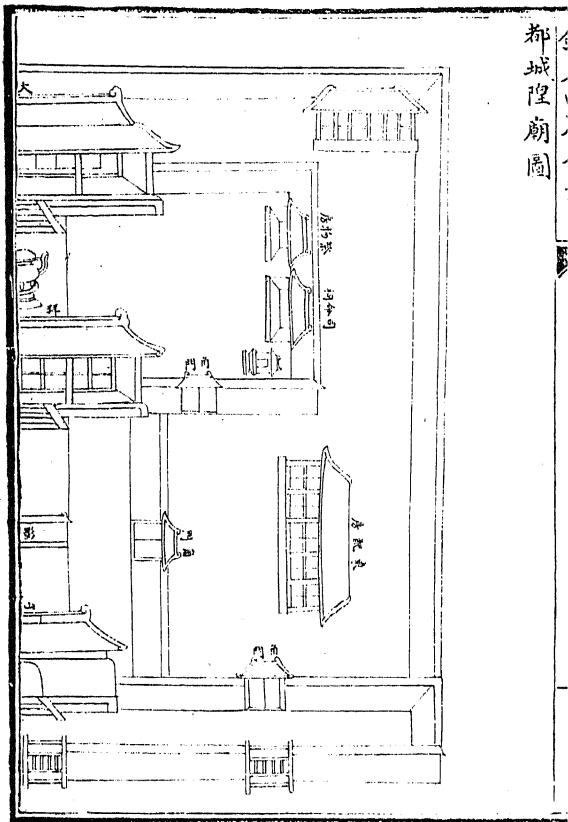

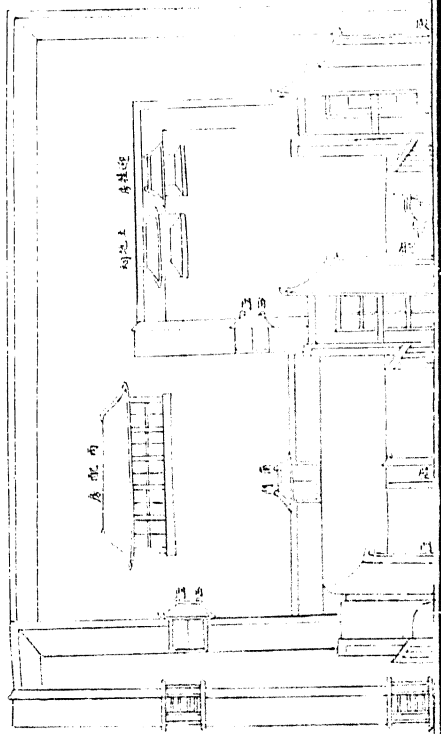

關帝廟圖

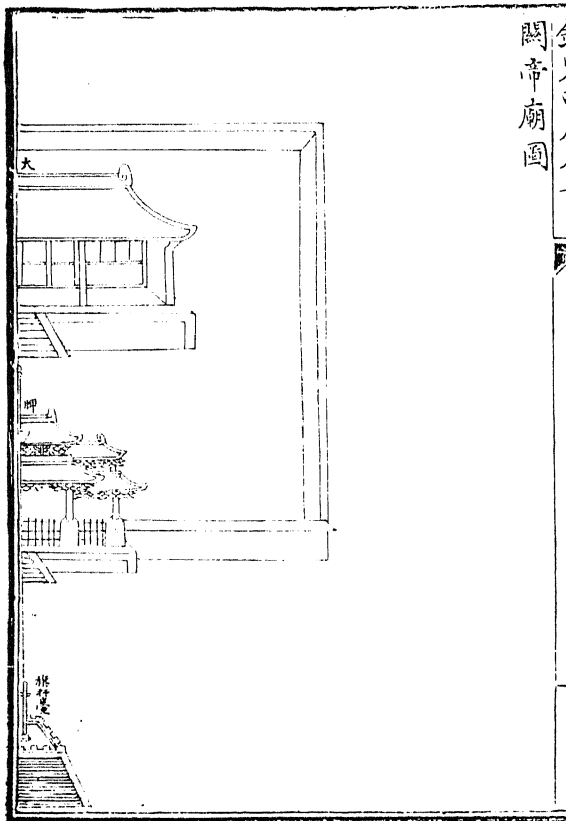

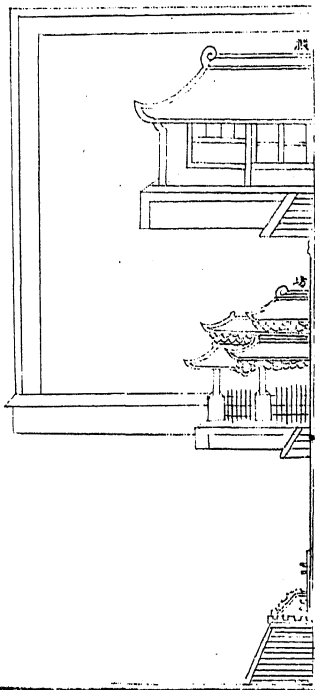

賢王祠圖

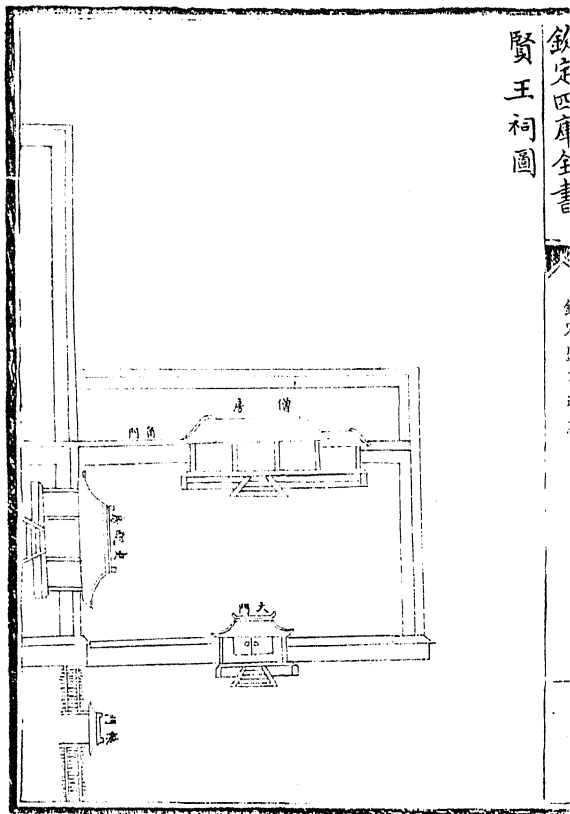

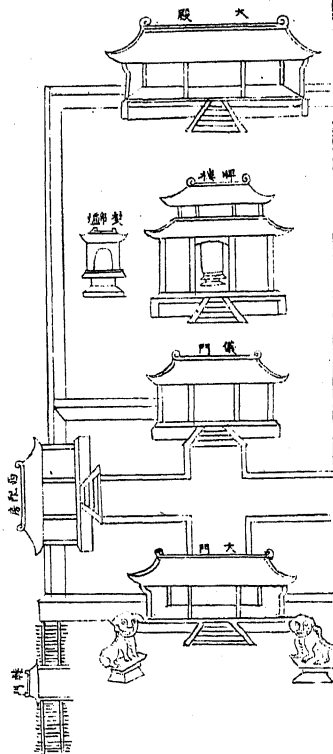

遼河神廟圖

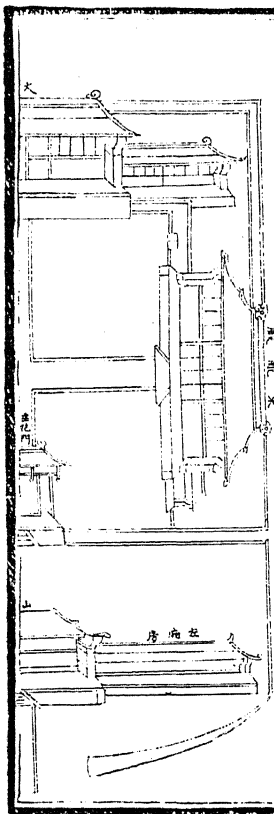

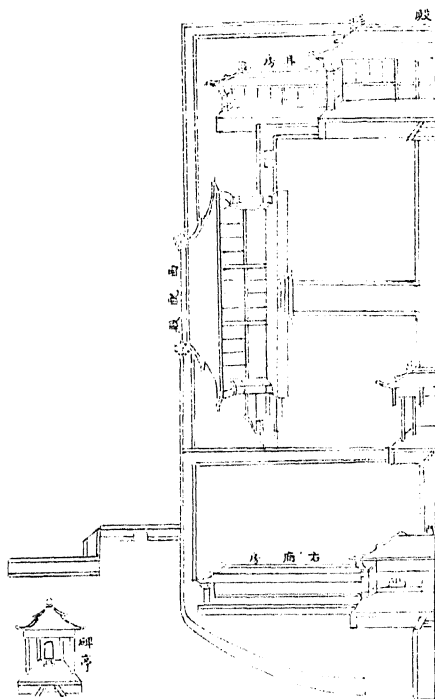

渾河神廟圖

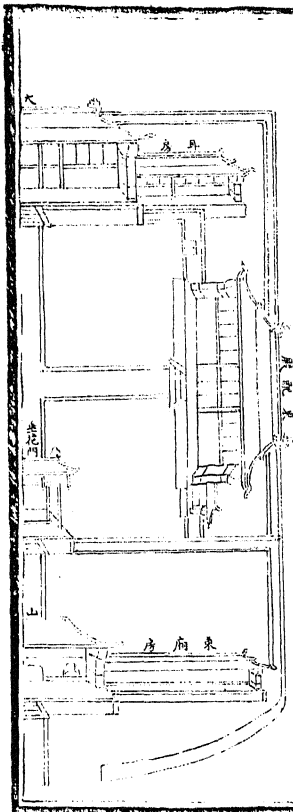

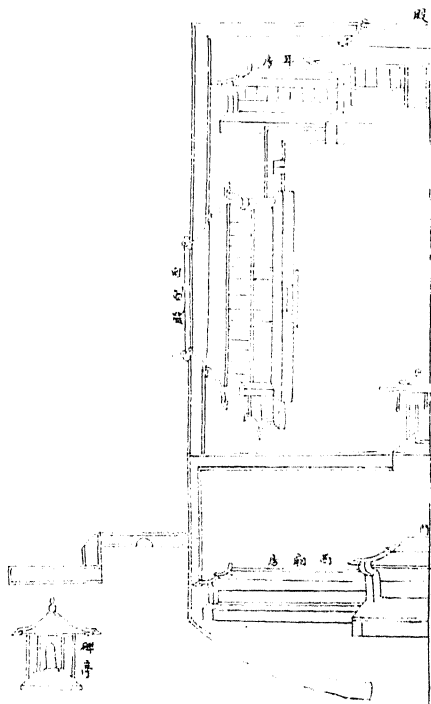

長白山圖

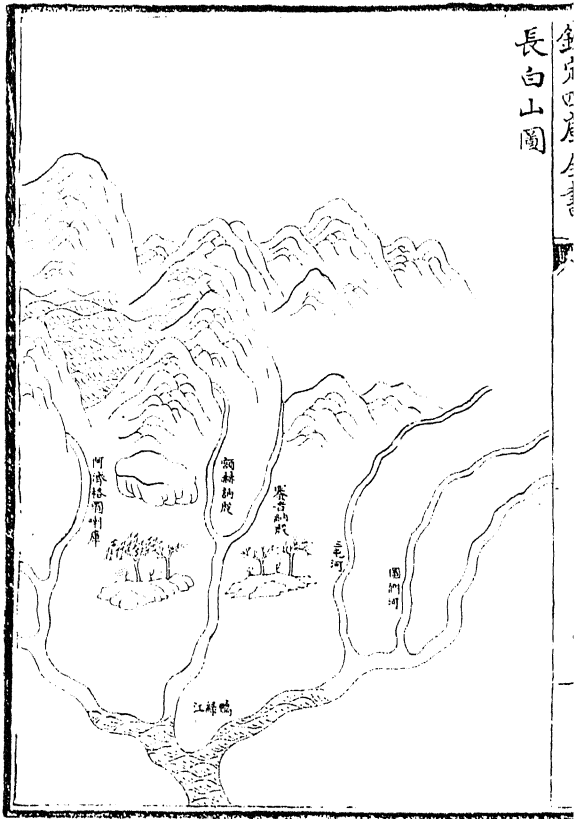

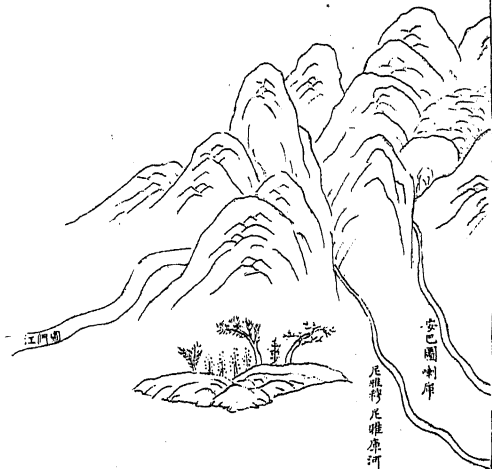

醫巫間山圖

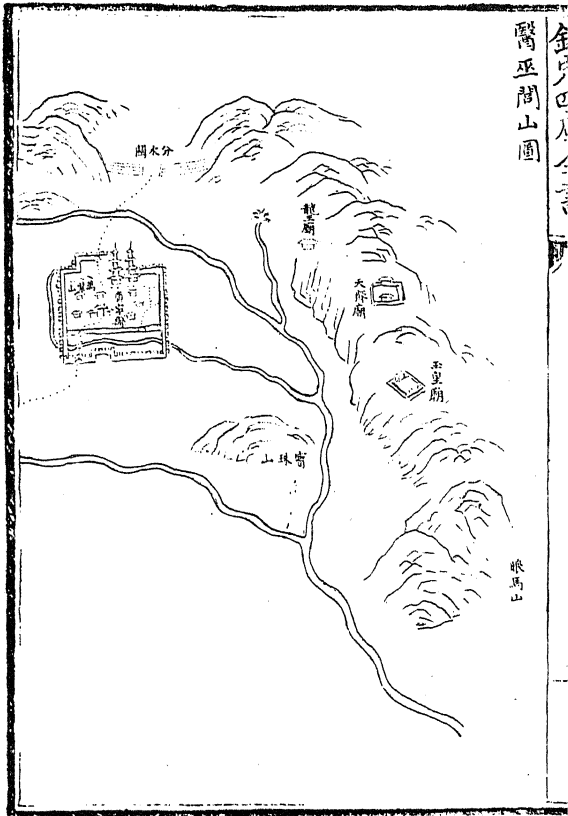

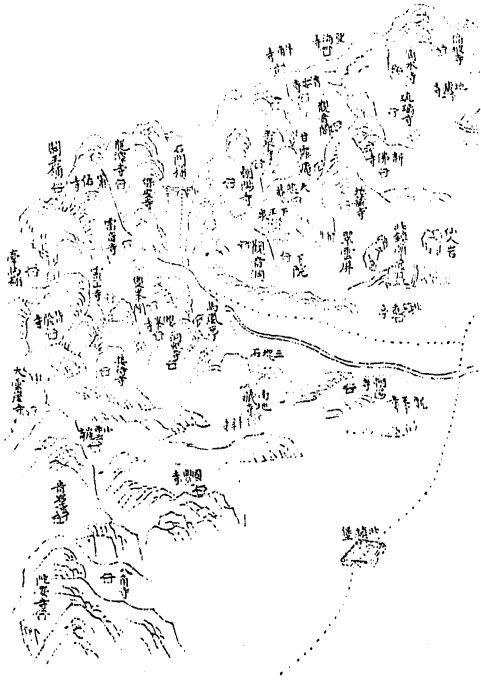

北鎮廟圖

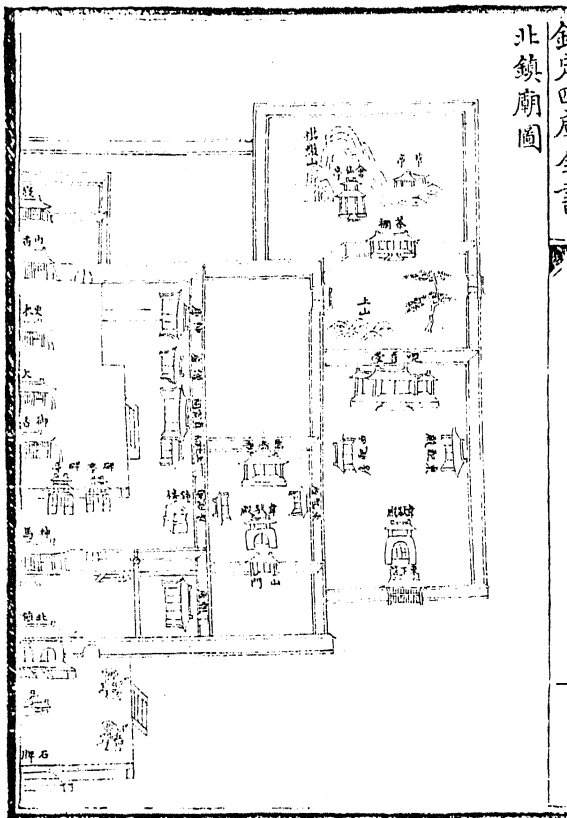

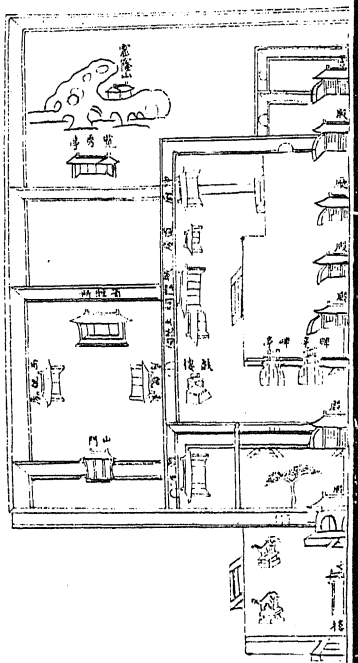

廣寧縣觀音閣圖



萬人碑

草堂

坊碑

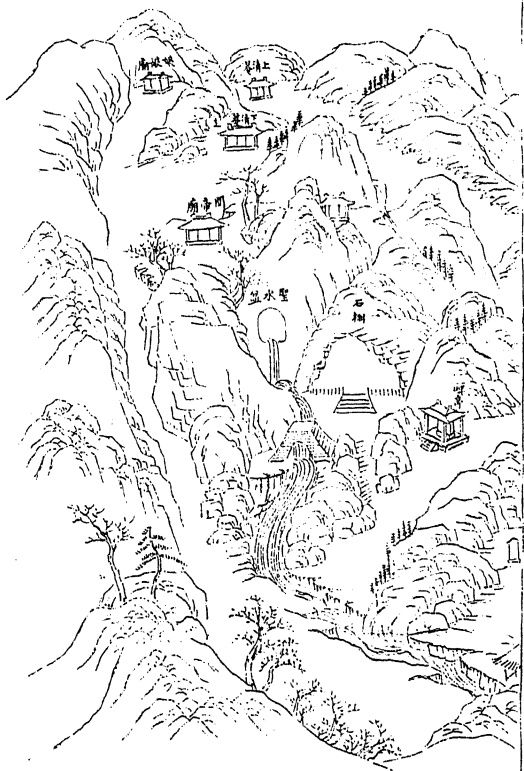

千山圖

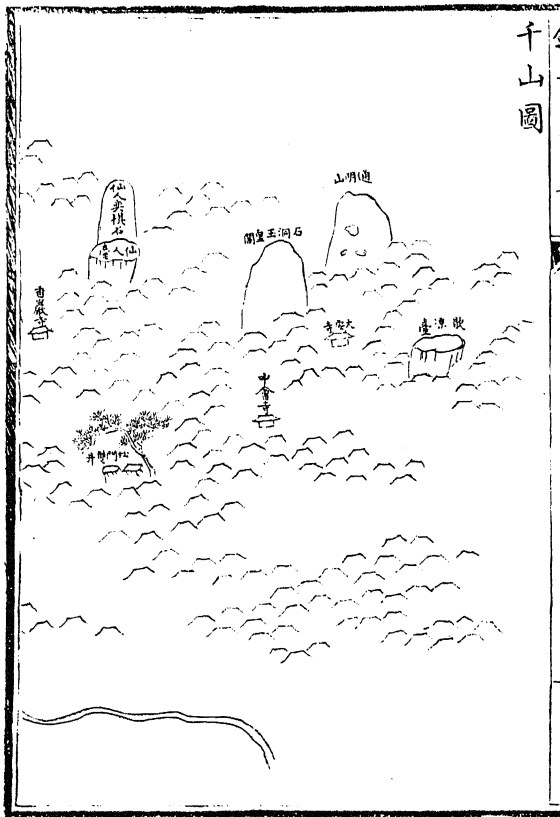

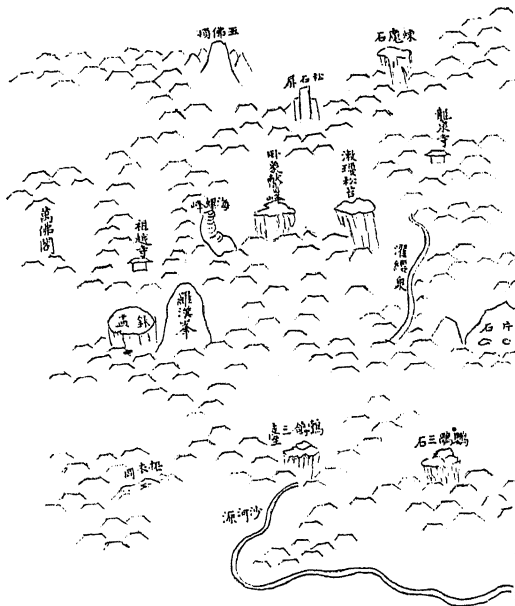

千山廟宇圖

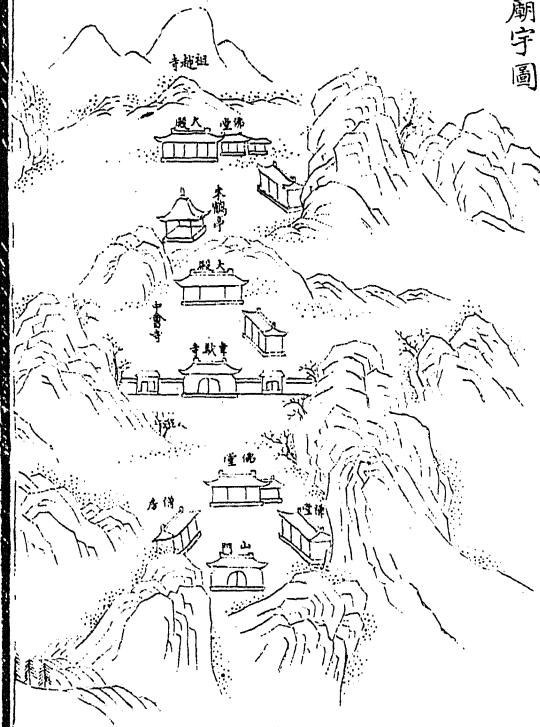

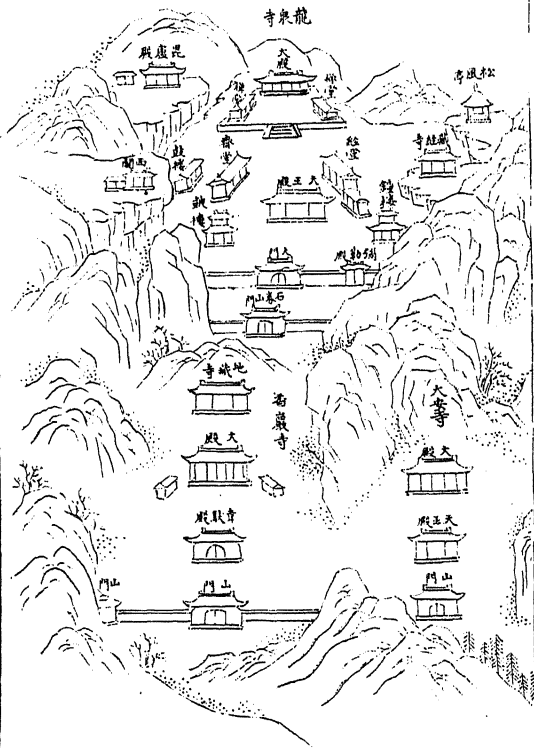

温徳寺山望祭殿

温徳寺山

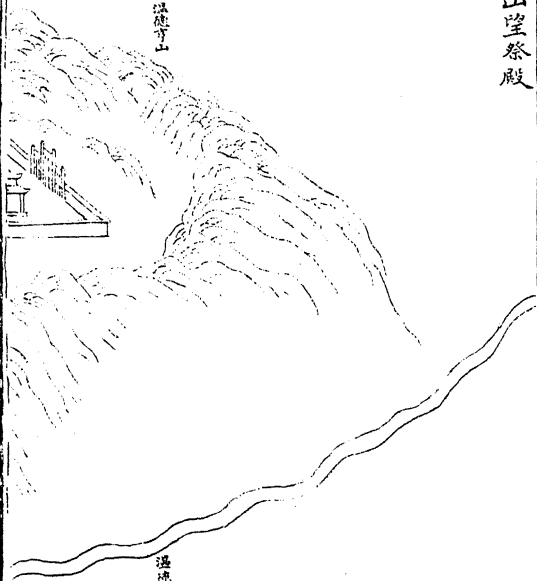

温徳寺河

欽定四庫全書

欽定盛京通志

三

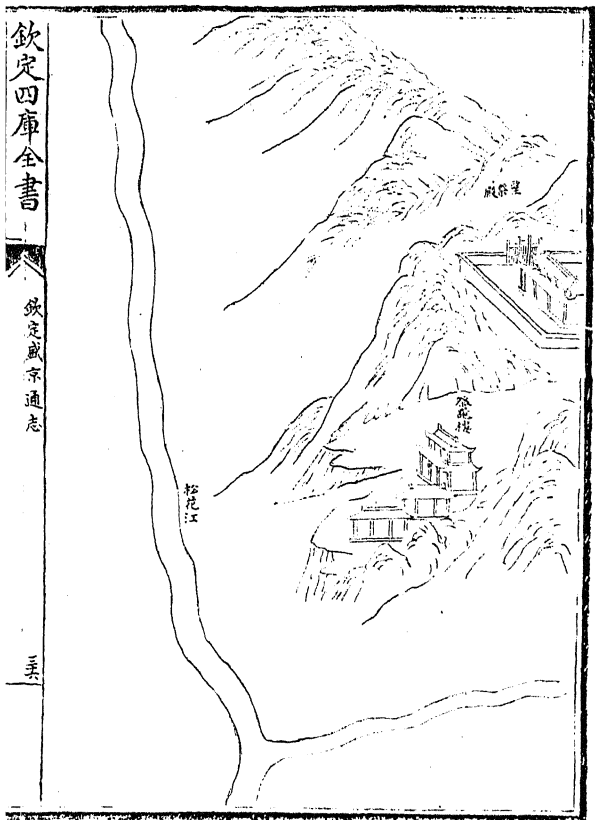

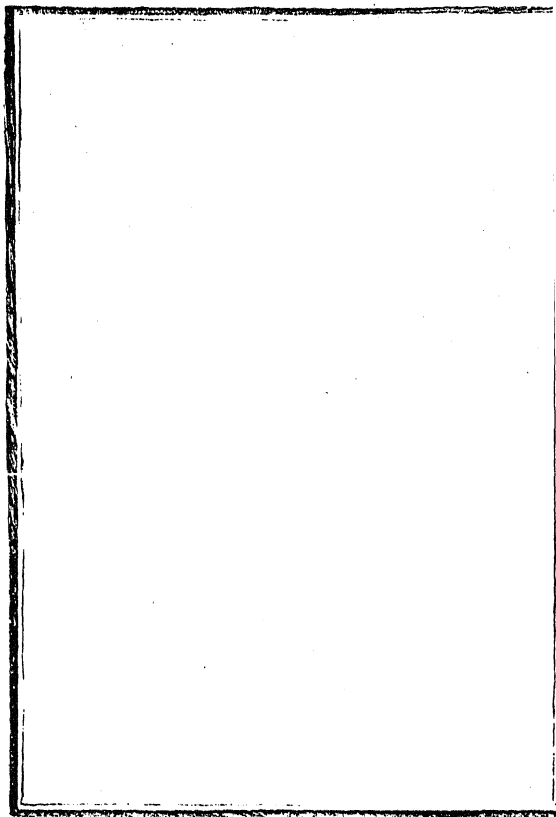

欽定四庫全書

欽定盛京通志

總裁纂修校對諸臣職名

總裁

經筵日講起居注官

太子太保議政大臣武英殿大學士文淵閣領事翰林院掌院學士領侍

臣 阿桂

原任 經筵日講起居注官

太子太保文華殿大學士文淵閣領事一等輕車都尉管理戶部事務兼翰林院掌院學士加七級

臣 于敏中

經筵講官 太子少傅東閣大學士 臣 梁國治

經筵講官

太子太保議政大臣協辦大學士吏部尚書文淵閣提舉臣

和 坤

欽定四庫全書

欽定盛京通志

原任太子太保 御前大臣領侍衛內大臣兵部尚書總理工部內
務府大臣文淵閣提舉步軍統領和碩額駙一等忠勇公加五級

臣 福隆安

御前大臣內大臣署兵部尚書內務府大臣戶部左侍郎 臣 福長安

經筵講官 戶部左侍郎 臣 董誥

總纂

禮科掌印給事中 臣 劉謹之

吏部考功司員外郎 臣 程維岳

滿纂修

原任內閣侍讀 臣 呈麟

原任理藩院筆帖式今授江蘇鎮江府理事同知臣七德

戶部主事臣善慶

刑部筆帖式臣文海

大理寺筆帖式臣馬廷模

漢纂修

翰林院編修臣闕槐

刑部湖廣司郎中臣馮培

吏部驗封司員外郎臣吳俊

吏部 驗封司 主事 臣杜兆基

兵部 職方司 主事 臣趙秉淵

內閣 中書 臣張姚成

滿校對

理藩院 員外郎 臣巴達爾湖

原任 戶部 主事 臣穆圖

翰林院 筆帖式 臣朝樂

工部 筆帖式 臣齡椿

漢校對

翰林院編修

臣馮集梧

候補戶部主事

臣王學海

內閣中書

臣程琰

內閣中書

臣沈琨

謹

奏臣等奉

勅重修

盛京通志恭呈

欽定繕寫告成謹奉

表上

進者伏以

璇圖出震自東基式廓之模

欽定四庫全書

欽定盛京通志
表

松牖秉乾從朔緬厥初之緒景發祥於

先葉永懷締構艱難臚紀實於

陪京備見謠風淳古千盤

陵寢天成虎踞之形一統山河地是

龍興之舊詠

時巡而稽典敬展

珠卬訂前志以勒書輝騰壁府

續承事鉅蒐輯體嚴竊惟周官始載職方班史詳登地

理洎夫歷代並有專編顧華渚丹陵未顯孕竒之
跡幽居邛室僅傳胥宇之文仰松柏於殷山景毫
則圖經莫考指枌榆於炎社沛豐則紀述靡聞唐
家託系仙聃徒著兩京之號宋氏滃源天水空稱
九域之書寰宇記不列典章方輿志但箋沿革徧
稽曩籍罕徵省山與定之規欣遇

右文特闡拓土開基之烈欽惟

皇帝陛下

德參燾載

治浹登咸廣恬冒於九瀛

聖人物覩茲幾康如一日

天子古稀疆索恢紘無間於東西南朔圖書統滙全
甄乎甲乙丙丁聿追

祖

宗梯沐之勞如親風雨爰補志乘編摩之闕重煥丹青惟

茲遼瀋之

造邦伊昔幽營之兮壤皋區神輿環滄海以為池鍾毓靈
長屹白山而作鎮潭湧鴨江之綠萬年

慶澤方流日華鵲果之朱三姓

奇徵早定

太祖膺配

天之景命運蓋世之

神謨十三甲奮自崇朝九部沙蟲盡化廿萬人破纜五日

重關風鶴遙傳江路天寒結冰橋而徑度河壕地

險逾鐵嶺以長驅啟碁作

京千里控建瓴之勢雍容議政十亭

頌懸魏之章

太宗誕育英靈纂承統緒受降幡於海島立石銘

恩平戰壘於松山摧枯制勝克錦城而遂收寧遠匪惟變

伐申威獲玉璽而用告

郊臺允協昭華進錄六曹三院績熙揆奮以交資北伐南

俸勲集畏懷之並附

列聖規樞建樹

肇大業而開先

熙朝典則貽留嗣

鴻猷而率舊焜煌億禩耀遙駿之貞符肅穆

三陵萃鬱蔥之佳氣榦聳神榆之蔭

運啓神功峯高天柱之標

業隆天作嘶風石馬騰驤二白猶酣向月雕弧藏弄百鈞

獨重

聖祖三臨展謁

橋山抒霜露之誠我

皇四舉升馨遼海想風雲之盛紅樁層設萬靈拱衛森
巖粉堞重修千雉週遭鞏固若迺

崇壇翼峙

太室鼎新文武分功德之坊

清寧肅神祇之祀

篤恭

大政殿廷鸞鳳齊騫

衍慶

頤和宮掖睢麟媿美剝奉

衣冠之古刑式紹庭閣儲典冊之珍義符湖澗尊藏

璩玉升秘檢而彩映

留都彙寫

歌風溢綈囊而昭垂奕葉松花江上戰蹟披圖蘇子河

邊歡聲捧

金史卷之八十一
詔撫原利往威呼偕法喇成宜節屋寧居周斐與額林
共穩巽霞綳而照讀無煩鑿壁之明綴拉哈以施
工奚啻索綯之儉人文蔚起化成握槩英髦
王氣盤紆地憶

麾戈茂烈際聲靈之熙洽資記載之詳賅前此已具成書
尚多簡畧今茲重遵

申命尤慎叅稽蓋紬金匱於

五朝識

偉伐豐功之有自係

翠華於四莖欣

湛恩曠典之頻加

指示發蒙正譎謬而懸同日月闡揚繩

武制聲誥而韻叶韶謨惟載筆胥奉

聖裁斯哀編克成善本臣等學荒括地才謝研京忝依

禁近之班時親

睿訓幸預扈隨之列備覩

鴻儀因故帙以折衷擴新篇為攷索三十七門之按部
例以倍而加詳一百卅卷之分函數惟羸而更審

聖製文增

寶錄允矣大經大法之遺

天章體次

綸音烝哉

丕顯

丕承之慕澗瀍舊卜特敬

駿烈於無前

郊

廟新釐具飭隆文於有秩紀創興之

宮闕儼對

堯階誌優見於

寢園忱依

軒昂星土井疆之縷載刊正方隅山川城郭之條分鋪張
撞伐繼闕郵而有津渡遵道恣就蕩平排戶籍而

金史卷之八十一
表
及賦征誠民均臻樂利官隸雲師之掌解宇列眉
士觀壁水之光科名題額軍容增制重邊方戍已
之留屯官績傳徽兼勝國甲申之

錫謚人物表龍蒸之彥並採遼金祭祠尊

鳳罕之臨廣羅山海忠孝旁撫女史隱流類綜仙經風
俗呈圖象盡敦龐之習珍腴著產壤皆清淑之滋
疏往迹而援古證今語糾夸大附瑣聞而傳疑示
信說佐瓌奇遠擷文苑之華近第詞臣之頌凡此

支分派別總歸綱舉目張謹按候以課程暄寒屢
易勉增華於踵事體例從新鉅細稟承牋素分披
乙夜後先告歲汗青再構辰年伏願

頒惠藝林垂芬書庫篤蒼牙之慶祚綿於

陟降舟瑤光赤玉之編瑞衍夫雲初瓜瓞

燕貽益懋無忘二南七月之詩彪炳長懸詎止通邑大都

之布臣等無任瞻

天仰

金史卷之八十一
表
聖激切屏營之至謹奉表恭

進以

聞

欽定四庫全書

欽定盛京通志

凡例

一

盛京為

王迹肇基首隆

謨誥謹稽

五朝實錄

欽定四庫全書

欽定盛京通志

聖訓

詔諭碑記詩文冠列卷端我

皇上覲揚

光烈四詣陪京

闡澤覃敷

大文彌耀謹志

聖製

綸音

天章弁諸志首以昭

作述之隆

一考卜

興京遷都遼瀋為我

朝豐鎬遺規至若

壇

廟

宮殿

山陵創制典禮嚴重謹稽

實錄及會典諸書詳志京城

壇

廟

宮殿

山陵各一卷以彰規制

一志星野當辨其傳會建置疆域當糾其謠謬山

川城池當考其方隅今遵

旨訂正悉載

國語舊名並恭錄

開國戰蹟其疆里遠近謹遵

欽定輿圖詳核臚識

一舊志闕津於吉林黑龍江邊門多所闕略戶口
田賦於旗田官莊園場賦則亦多疎漏茲悉詳
訂增所未備

一志職官次官署以專職守志學校次選舉以簡

才良至

留都重地武備尤要分營列戍規模宏遠謹增志兵

防

一志名宦以彰治行志人物以勵材能舊志於遼
金宗室俱不載又但志遼瀋不及吉林黑龍江
未為該備今悉增入並遵

欽定遼金史於舊諱姓名詳譯改正至

開國功臣事蹟謹遵

國史傳按其於

盛京有治行戰蹟者一一臚載其事在入關以後者

詳見

國史及八旗通志茲不備錄

一忠孝節義所以廉頑立懦風示百世至文學隱
逸流寓方伎仙釋列女皆足以資采訪驗風教
悉志如例

一祠祀有關祭法

翠華四莅遼渾諸河特建專祠古刹精藍亦多蒐輯謹

志祠祀又古蹟舊志繁簡失當茲詳考史傳分

隸郡縣名勝各以類次間加辨正以期核實

一奉天風俗淳樸有上古遺風物產豐饒為九州

上腴茲博稽前史謹遵

欽定滿洲源流考詳晰編纂志風俗物產並旁採異聞

為雜志一卷以資考鏡

一列朝藝文舊志體例未協兼多遺闕今蒐羅史

集按照時代分體編輯至

國朝藝文凡臣下賦頌及賡紀詩篇俱各依類編次

以彰

昭代人文之盛

欽定四庫全書

關

凡例

欽定四庫全書

欽定盛京目錄

卷一

聖製一

卷二

聖製二

卷三

聖製三

卷四

聖制表四

卷五

聖制表五

卷六

聖制表六

卷七

聖制表七

卷八

綸音一

卷九

綸音二

卷十

天章一

卷十一

天章二

欽定四庫全書

欽定盛京通志
卷十一

二

卷十二

天章三

卷十三

天章四

卷十四

天章五

卷十五

天章六

卷十六

天章七

卷十七

天章八

卷十八

京城

卷十九

壇廟

卷二十

宮殿

卷二十一

山陵

卷二十二

星土

卷二十三

建制沿革
表一
考一

卷二十四

疆域形勝

卷二十五

山川一

卷二十六

山川二

卷二十七

山川三

卷二十八

山川四

古山川考

附

卷二十九

城池一

卷三十

城池二

卷三十一

城池三

卷三十二

城池四

卷三十三

關郵

卷三十四

津梁

船艦

附

卷三十五

戶口一

卷三十六

戶口二

卷三十七

田賦一

卷三十八

田賦二

旗田官莊稅課

附

卷三十九

職官一

卷四十

職官二

卷四十一

職官三

卷四十二

職官四

卷四十三

學校一

卷四十四

學校二

卷四十五

官署一

卷四十六

官署二

卷四十七

選舉一

卷四十八

選舉二

卷四十九

選舉三

卷五十

選舉四

卷五十一

兵防一

卷五十二

兵防二

卷五十三

名宦一

卷五十四

名宦二

卷五十五

名宦三

卷五十六

名宦四

卷五十七

名宦五

卷五十八

歷朝人物一

卷五十九

歷朝人物二

卷六十

歷朝人物三

卷六十一

歷朝人物四

卷六十二

歷朝人物五

卷六十三

歷朝人物六

卷六十四

歷朝人物七

卷六十五

國朝人物一

卷六十六

國朝人物二

卷六十七

國朝人物三

卷六十八

國朝人物四

卷六十九

國朝人物五

卷七十

國朝人物六

卷七十一

國朝人物七

卷七十二

國朝人物八

卷七十三

國朝人物九

卷七十四

國朝人物十

卷七十五

國朝人物十一

卷七十六

國朝人物十二

卷七十七

國朝人物十三

卷七十八

國朝人物十四

卷七十九

國朝人物十五

卷八十

國朝人物十六

卷八十一

國朝人物十七

卷八十二

忠節一

卷八十三

忠節二

卷八十四

忠節三

卷八十五

忠節四

卷八十六

忠節五

卷八十七

孝義

卷八十八

文學

卷八十九

隱逸

卷九十

流寓

卷九十一

方伎

卷九十二

仙釋

卷九十三

列女一

卷九十四

列女二

卷九十五

列女三

卷九十六

列女四

卷九十七

祠祀一

卷九十八

祠祀二

卷九十九

祠祀三

卷一百

古蹟一

卷一百一

古蹟二

卷一百二

古蹟三

卷一百三

古蹟四

卷一百四

古蹟五

陵墓

附

卷一百五

風俗

卷一百六

物產一

卷一百七

物產二

卷一百八

雜誌

卷一百九

列朝藝文一

卷一百十

列朝藝文二

卷一百十一

列朝藝文三

卷一百十二

列朝藝文四

卷一百十三

列朝藝文五

卷一百十四

列朝藝文六

卷一百十五

國朝藝文一

卷一百十六

國朝藝文二

卷一百十七

國朝藝文三

卷一百十八

國朝藝文四

卷一百十九

國朝藝文五

卷一百二十

國朝藝文六

卷一百二十一

國朝藝文七

卷一百二十二

國朝藝文八

卷一百二十三

國朝藝文九

卷一百二十四

國朝藝文十

卷一百二十五

國朝藝文十一

卷一百二十六

國朝藝文十二

卷一百二十七

國朝藝文十三

卷一百二十八

國朝藝文十四

卷一百二十九

國朝藝文十五

卷一百三十

國朝藝文十六

臣等謹按

盛京通志一百三十卷乾隆四十四年奉

勅撰分卷進呈俱經

欽定按

盛京舊有通志三十卷卷分三十五門敘述多

所舛漏因

命補正其書定為此本恭讀

聖製

御製全集詩文有關於

盛京者舊本僅載十之三今悉補錄又以

御製分

綸音

天章二門各從體製

京城門中舊本不詳

盛京

興京

東京創建修葺之由

太祖

太宗制勝定都始末

壇廟門中舊本不載營造制度及重修年月又不
載尊藏

冊

寶及

堂子歲祭諸儀

宮殿門中舊本亦不載重修年月

御題聯額及尊藏

聖容

聖訓

實錄

玉牒

戰圖及乾隆四十三年設立諫木事

山陵門中舊本不載恭

謁及歲祀儀注所述

三陵官制亦多舛誤山川城池兩門中舊本均不載
太祖

太宗戰蹟人物門中不載

開國宗室王公又諸勲臣事蹟亦不悉具今併詳考
增修其餘星土建置沿革疆域形勝祠祀古

蹟陵墓襟志風俗土產八門並援據經史糾
訛補陋闕郵戶口田賦職官學校官署選舉
兵防八門舊本所載止於乾隆八年今並按
年續載名宦歷代忠節孝義文學隱逸流寓
方技仙釋烈女藝文十門亦參訂刪補俾不
冗不漏其官名人名地名舊本音譯往往失
真今併一一釐正體裁精密考證詳明溯豐
邑之

初基述阪泉之

鴻績經綸開創

垂裕無疆

啟佑規模萬年如覲固與直省輿記徒侈山川人物
者區以別矣乾隆五十四年正月恭校上

總纂官臣紀昀臣陸錫熊臣孫士毅

總校官臣陸費墀

欽定四庫全書

欽定盛京通志卷一

聖製一

太祖高皇帝訓諭

金少口月ノ三

羅

表一

欽定四庫全書

欽定盛京通志卷一

聖製一

臣等謹按古帝王經綸草昧肇造艱難至於大
統光昭淳化翔洽迺追述王業之所由興作歌
陳誠曰篤不忘是以始都之區典冊尤重我

國家誕膺

景命肇基東土式擴鴻圖以光四表洪維

開國締造之初規模宏遠洵夫統一寰宇

聖

聖相承文教覃敷制作大備伏讀

太祖

太宗聖訓心事光明詞義正大與天地同量與日月齊光

洵乎

聽睿神武

天縱聖人開

國家萬年有道之基粵自

世祖章皇帝躬集大勲恢宏

前烈瞻念邠岐舊業王迹所興

典誥煌煌大文丕著迨

聖祖仁皇帝躬勤

法駕三詣

陪都朔生民肇祀之初宅鎬遷豐之盛鋪

鴻藻信景鑠方策所布拱若球圖

我

世宗憲皇帝紹聞衣德累洽重熙以闢左為

龍興重地

訓詞經畫深切周詳與

列祖詒謨同垂法則佑啓萬年臣等敬謹哀集繕錄卷首

以昭我

朝

聖謨懿鑠

世德作求之盛云

欽定四庫全書

卷一百一十五

欽定四庫全書

欽定四庫全書

欽定盛京通志卷一

聖製一

太祖高皇帝訓諭

己亥二月

上欲以蒙古字製為國語頒行額爾德尼等以未能更製
辭

上曰漢人讀漢文凡習漢字與未習漢字者皆知之蒙古

金史曰人言
人讀蒙古文雖未習蒙古字者亦皆知之今我國之語
必譯為蒙古語讀之則未習蒙古語者不能知也如何
以我國之語製字為難反以習他國之語為易耶額爾
德尼等對曰以我國語製字最善但更製之法臣
等未明故難耳

上曰無難也但以蒙古字合我國之語音聯綴成句即可
因文見義矣吾籌此已悉爾等試書之何為不可於是
上心獨斷將蒙古字製為國語創立滿文頒行國中滿文

傳布自此始

乙卯十一月

上出獵時雪初霽恐草木之上浮雪霑濡乃禡其衣侍衛
布揚古等見而私語曰

上何所不有惜此衣耶

上聞之笑曰吾豈為無衣而惜之但徒被霑濡無益且與
其使此衣霑濡於雪何如留此鮮潔者賜汝等吾躬行
節儉微物必惜正欲俾汝等效法耳

天命三年戊午四月壬寅

上既以七大恨告

天興師征明臨行

諭諸貝勒大臣曰此兵吾非樂舉也實因七大恨其餘小忿不可殫述凌迫已甚用是興師凡俘獲之人勿去衣服勿淫婦女勿離異其匹偶拒戰而死者聽其死若歸順者慎勿輕加誅戮遂

親統師進圍明撫順城並以書

諭遊擊李永芳曰爾明發兵疆外衛助葉赫我乃興師而
來汝撫順所一遊擊耳縱戰亦必不勝今諭汝以降汝
降則我兵不入城汝之士卒皆得安全若我入城則男
婦老弱必致驚潰亦大不利于汝矣勿謂朕虛聲恐嚇
而不信也汝思區區一城吾不能下何用興師為哉失
此勿圖悔無及已其城中大小官吏兵民等獻城來降
者保其父母妻子以及親族俱無離散豈不甚善降不
降汝熟計之母不忍一時之忿違朕言致僨事失機也

永芳受書納款乃撫輯所下各臺堡徙城中人口
以歸

天命四年己未三月甲申朔明經畧楊鎬總兵杜
松劉綬李如柏馬林等督兵二十萬分四路來侵
辰刻我國西路偵卒以明兵出撫順關馳告而南
路偵卒又以明兵進棟鄂境馳告

上曰明兵之來信矣我國南路駐防之兵有五百人其南
路兵來即以此拒之明使我先見南路有兵者誘我兵

而南也其由撫順所西來者必大兵也急宜拒戰破此
則他路兵不足患矣即於辰刻發兵大貝勒代善先行
諸貝勒續至界藩見我國築城夫役及兵四百據
吉林崖時杜松結營薩爾澗山而自引兵仰攻我
兵四大貝勒等議曰吉林崖巔有防衛夫役之兵
四百人急增千人助之俾登山馳下衝擊而以右
翼四旗兵夾攻之其薩爾澗山之兵則以左翼四
旗兵備禦焉兵既往

上至問破敵策四大貝勒以前議告

上曰日暮矣且從汝等今分右翼四旗之二與左四旗兵
合破薩爾澗山所駐兵此兵破則界藩之衆自喪膽矣
再令右二旗兵遙望界藩明兵俟我軍自吉林崖馳下
衝擊時并力以戰於是合六旗兵進攻薩爾澗山不移
時大破之而所遣助吉林崖之軍自山馳下右二
旗軍渡河夾擊界藩山麓明兵又大破之又破馬
林兵於尚間崖又破劉綰兵於阿布達哩岡李如

柏適去

天命四年己未四月丙辰

上諭諸臣曰今戰馬羸瘠須牧以青草俾之壯宜於近邊之界屯田築城界藩設兵守禦以衛農人於是

上西行示築城基址擇曠土以牧馬焉

天命四年己未六月辛酉

上既克開原城

諭貝勒諸臣曰吾等勿回都城築城界藩治屋廬以居牧

馬邊境勿渡渾河何如貝勒諸臣議曰不如還都近水
草息馬濃陰之下浴之飼之馬乃速壯且使士卒
歸家繕治兵仗便

上曰此非爾所知也今六月盛夏行兵已二十日矣若還
都二三日乃至軍士由都至各路屯寨又須三四日炎
蒸之時復經遠涉馬何由壯耶吾居界藩牧馬於此至
八月又可興師矣遂駐蹕界藩令軍士盡牧馬於邊

天命五年庚申六月庚戌

上曰凡有下情欲訴者恐不得上聞可樹二木於門外其
有欲訴之言書而懸之於木俾朕覽其辭晰其顛末而
按問焉由是事無鉅細悉得上達

天命六年辛酉正月甲申

上率四大貝勒及台吉德格類濟爾哈朗阿濟格岳託等

對

天地焚香祝曰

天父也

金少曰月人言
不一
地母也今以暴國肆虐奉命徂征其烏拉輝發哈達葉赫
同一語音之國已蒙垂祐悉以授予既而征明又得撫
順清河開原鐵嶺諸城及明四路來侵盡殲其衆無非
天地之默相也吾所禱於

皇天后土者吾子孫中縱有不善之人俾勿同氣推刃開
戕害之端其不善之人惟天誅之若不俟天誅存心戕
害

天地鑒之奪其算無克永年或於昆弟之中有所行悖亂

者不忍傷殘以義理所在殷勤教誡感格愚頑使自悔
悟

天地其眷顧之神祇其呵護之願我子孫祚永百世以及
萬年用茲虔告尚其無咎既往鑒乃來茲

天命六年辛酉閏二月癸未築薩爾滸城工竣

上念築城夫役良苦令犒以牛羣臣奏曰與其取諸公家
何若征明以所獲牛畜給之

上御殿集貝勒諸臣曰朕以人君無野處之理故築城以

居夫君賢而后有國國治而后有君君勤良而後有民
民安而后有貝勒故天作之君恩養其下而下敬其上
禮也至於諸貝勒宜愛其民民宜尊其貝勒即一家之
中為主者宜恤其僕為僕者宜敬其主如其僕以力耕
所獲供其主而不敢私其主積有財物亦贍其僕而無
所吝如此則上下相親天心悅入情和無往不善矣夫
築城所用木石豈出於築城之地耶鑿石於山採木於
林長路轉運既已疲矣況又版築興作其勞益甚今爾

上集貝勒諸臣議曰

天既眷我授以遼陽今將移居此城耶抑仍還我國耶貝

勒諸臣俱以還國對

上曰國之所重在土地人民今還師則遼陽一城敵且復
至據而固守週遭百姓必將逃匿山谷不復為我有矣
舍已得之疆土而還後必復煩征討非計之得也且此
地乃明及朝鮮蒙古接壤要害之區天既與我即宜居
之貝勒諸臣皆曰善遂定議遷都迎后妃諸皇子

天命六年辛酉七月壬寅

上以克取遼東

御殿召集羣臣大陳筵宴

上親舉金卮徧賜以酒又各賜衣一襲衆臣欣承寵齊皆

叩首謝

上諭之曰明之國最大也尚以為不足而欲并人之國故
喪其師明之土最廣也尚以為不足而欲奪人之土故
喪其地此皆

欽定四庫全書

欽定四庫全書

天厭明祐我也賴爾諸臣攻戰之力仰承

天眷故朕及爾等得至此地酒一卮衣一襲為物幾何豈足酬勞哉但念爾諸臣宣力疆場勤勞王事茲集殿廷用伸懽敘以見朕心嘉悅而已

天命七年壬戌三月己亥

上集貝勒大臣議曰我國家承

天眷佑遂有遼東之地但今遼陽城大年久傾圮東南有朝鮮北有蒙古二國俱未弭帖若舍此征明恐貽內顧

憂必更築堅城分兵守禦庶得固我根本乘時征討也
貝勒大臣諫曰舍見居之城郭室廬更為創建毋乃勞

民耶

上曰今既與明構兵豈能即圖安逸汝等所惜者一時小
勞苦耳朕所慮者大也苟惜一時之勞何以成將來遠
大之業耶朕欲令降附之民築城而廬舍各自營建如
此雖暫勞亦永遠已貝勒大臣皆曰善遂築城於遼陽
城東五里太子河邊創建宮室遷居之名曰東京

天命九年甲子四月甲申

上以遼陽既定建都東京奉移

景祖

顯祖諸陵安葬於東京之楊魯山設太牢焚楮幣

上詣

二祖陵奠酒行禮祝曰吾征明復

祖

父讐已得遼東廣寧祇移

進且於渾河蘇克素護河之上流伐木順流下以之治
宮室為薪不可勝用也時而出獵山近獸多河中水族
亦可捕而取之朕籌此熟矣汝等寧不計及耶

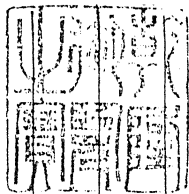

欽定盛京通志卷一