

摘藻堂四庫全書薈要

經部

欽定四庫全書薈要

經部

周易啟蒙異傳上卷



詳校官祭酒臣韋謙恒

欽定四庫全書薈要

周易發明啟蒙翼傳目錄

上篇

天地自然之易

日月為易圖說

河圖洛書圖說

伏羲易

此下四  
聖人易

始畫八卦圖說



重六十四卦圖說

八卦方位圖說

六十四卦方圓圖說

揲著求卦法

揲著得卦扞圖說

卦扞定四象圖說

卦扞過揲圖說

過揲當期物數圖說

撰著占法

五聖人十三卦制器圖說

文王易

八卦方位圖說

變先天為後天圖說

六十四卦反對圖說

六十四卦次序圖說

六十四卦卦辭說

九卦處憂患圖說

十二月卦氣圖說

周公易

三百八十四爻辭說

孔子易

十翼辭統說

彖上傳第一

彖下傳第二說

象上傳第三

象下傳第四說

繫辭上傳第五

繫辭下傳第六說

文言傳第七說

說卦傳第八說

序卦傳第九說

雜卦傳第十說

中篇

三代易

三易

連山易

歸藏易

歸藏初經

歸藏齊母經

歸藏六十四卦名



古易

周易古初本

古易之變

費直本

鄭玄本

王弼本

古易之復

呂氏微仲本

晁氏以道本

程氏沙隨本

呂氏東萊本

朱子本義

易學傳授

周末西漢諸儒

東漢諸儒

魏吳晉元魏唐諸儒

宋諸儒

易學傳注

周漢

魏晉元魏

唐五代

宋

下篇

舉要

理 太極理之原

氣 陰陽氣之始

數 圖書數之原

大衍數之演  
過揲數定二篇之策

易

有以理言者  
有以書言者

先天後天

易尊陽卑陰

卦分爻位之陰陽

卦爻分君臣

卦爻有應不應

卦爻分三才

卦爻分中正

卦畫爻位虛之別

卦爻變動有三

三聖取象例

卦爻取象例

卦有逐爻取象

爻有六位取象

卦德象體材義之分

卦爻言數例

只就六爻論數

易為卜筮書

本義啟蒙主卜筮

周禮九筮之名

辭說

變說

象類說

占類說

象占合一類說

象占合一又說

筮法

陳厲公筮公子完之生

以下集  
左氏傳

畢萬筮仕於晉

魯桓公筮成季之生

秦伯伐晉卜徒父筮吉

晉獻公筮嫁伯姬於秦

晉文公筮勤王

王子伯廖引易論鄭公子

晉知莊子引易論先穀邲之敗

晉厲公筮擊楚子

魯穆姜筮往東宮

鄭太叔引易論楚子



齊崔武子筮娶棠公妻

秦醫和引易對晉趙孟

魯莊叔筮叔孫穆子之生

衛孔成子筮立君

魯南蒯筮以費叛

晉蔡墨引易對魏獻子

史墨舉易對趙簡子

魯陽虎筮救鄭

晉筮立成公

以下集國語

晉公子重耳筮得國

晉大夫筮重耳歸國

孔子筮得賁

家語

孔子筮得旅

坤鑿度

丘濬步當改元

附抄史傳

葉助占得子

葉少蘊筮生子

有人筮父疾

顧士羣筮母病

漢沛獻王筮雨

宋太祖召陳搏筮

晉郭璞歲首為朝廷筮

回紇筮出師

北齊神武筮室中光

段晦筮馬逸

路晏筮伏盜

漢武帝筮伐匈奴

辨疑

毛漸傳三墳易之辨

劉牧易置圖書辨

劉牧指參伍為四十五數辨

歐公謂圖書怪妄辨

文王重卦辨

文王作文辭辨 三段

文王作文言辨

文王始稱易辨

既濟東西鄰為紂與文王事辨

周公作彖象爻辭文言辨

易非全書之疑辨

李清臣不信序卦之疑辨

外篇

周易緯

焦氏易林

京氏易傳

揚氏太玄

魏氏參同

郭氏洞林

關氏洞極

衛氏元包

司馬氏潛虛

邵子皇極經世

蔡氏皇極內篇

臣等謹案易學啟蒙翼傳四卷元胡一桂撰

其書專發明圖書卦畫之旨自序稱去朱子  
纔百餘年而承學漸失如圖書已釐正矣復  
仍劉牧之謬者有之卜筮之數炳如丹青矣  
復祖尚元旨者又有之因於本義附錄纂疏

外復增輯為是書明筮以稽其法辨疑以審其是自百家衆說及史傳卜筮卦占之文無不取而統彙之以求合於朱子之說凡為內篇者三外篇者一說者謂啟蒙為本義之階梯而是書又啟蒙之羽翼也乾隆四十一年正月恭校上

總纂官臣紀昀臣陸錫熊臣孫士毅

總校官臣陸費墀



欽定四庫全書薈要

周易啟蒙翼傳序

朱子於易有本義有啟蒙其書則古經其訓解則主卜筮所以發明四聖人作經之初旨至於專論卦畫著策則本圖書以首之考變占以終之所以開啟蒙昧而為讀本義之階梯大抵皆易經之傳也先君子懼愚不敏既為啟蒙通釋以誨之愚不量淺陋復為本義附錄纂疏以承先志今重加增纂之餘又成翼傳四篇者誠以

去朱子纔百餘年而承學浸失其真如圖書已釐正矣  
復仍劉牧之謬者有之本義已復古矣復循王弼之亂  
者有之卜筮之教炳如丹青矣復祖尚玄旨者又有之若  
是者詎容於得已也哉故日月圖書之象數明天地自  
然之易彰矣卦爻十翼之經傳分義文周孔之易辨矣  
夏商周之易雖殊而所主同於卜筮古易之變復雖艱  
而今終不可逾於古傳授傳注雖紛紛不一而專主理  
義曷若卜筮上推理義之為實夫然後舉要以發其義

而辭變象占尤所當講明筮以稽其法而左傳諸書皆  
所當備辨疑以審其是而河圖洛書當務為急凡此者  
固將以羽翼朱子之易由朱子之易以參透夫羲文周  
孔之易也若夫易緯焦京玄虛以至經世皇極內篇等  
作自邵子專用先天卦外餘皆易之支流餘裔苟知其  
槩則其列諸外篇固宜而朱子之易卓然不可及者又  
可見矣抑又有說朱子嘗曰易只是卜筮之書本非以  
設教然今凡讀一卦一文便如筮斯得觀象玩辭觀變

玩占而又求其理之所以然者施之身心家國天下皆有所用方為善讀是故於乾坤當識君臣父母之分於咸恒當識夫婦之別於震坎艮巽離兌當識長幼之序於麗澤兌當識朋友之講習以至謹言語節飲食當有得於頤懲忿窒慾遷善改過當有得於損益不諂不瀆以謹上下之交安其身而後動易其心而後語定其交而後求以為全身之道當有得於大傳即此而推隨讀而受用焉是則君平依孝依忠之微意也雖日端策而

筮其根底所在亦何以尚此請申之

皇慶癸丑歲一陽來復之日新安後學胡一桂庭芳父  
序



欽定四庫全書薈要卷三百八十八

經部

周易發明啓蒙翼傳上篇

元 胡一桂 撰

○天地自然之易

日月為易

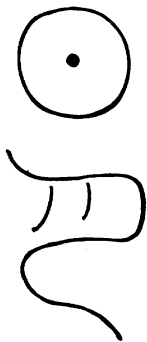

易大傳曰日月運行一寒一暑陰陽之義配日月懸象  
著明莫大乎日月日月之道貞明者也日往則月來月  
往則日來日月相推而明生焉寒往則暑來暑往則寒  
來寒暑相推而歲成焉

太虛中天地山澤雷風水火飛潛動植何莫非易之  
呈露豈但日月圖書特日月繼照真天地自然之易  
圖書迭出真天地自然之數作易之原雖肇於圖書  
而易之為義尤著明於日月故揭以為首鄭氏厚曰



易從日從月天下之理一奇一偶盡矣天文地理人  
事物類以至性命之微變化之妙否泰損益剛柔失  
得出處語默皆有對敵故易設一長畫一短畫以總  
括之所謂一陰一陽之謂道者此也陸氏東曰易字  
篆文日下從月取日月交配而成是日往月來迭相  
為易之義說文日實也太陽之精不虧從日一象形  
通論天无二日故於文日一為日古文作日徐氏曰  
陰不可抗陽臣不可敵君於文闕者為月正義曰日

譬之火月譬之水火外光水含景故月生於日之所  
照魄生於日之所蔽當日為光就日則明明盡謂之  
一月愚謂於文日中有一奇也月中有二偶也一而  
二二而三三才道立萬物生生變化无窮矣或曰日  
月特坎離二象何以得專易之名曰易有爻與位九  
六為爻之陰陽九陽而六陰也初二三四五上為位  
之陰陽初三五陽而二四上陰也以爻之陰陽言唯  
坎離二卦當日月之象以位之陰陽言初二三為位

之離四五上為位之坎六十四卦之位皆坎離則六十四卦之位皆日月之象也況日月陰陽之精天地功化皆寄在大光明中日之功又大於月月特受日之光大哉日乎出則晝入則夜行南陸則暑行北陸則寒萬萬古生殺慘舒皆日功用不然八表同昏父母諸子亦且奈何哉或又曰離陰卦乃日象坎陽卦乃月象何也陰陽之精互藏其宅也又況離雖陰卦實生於陽儀坎雖陽卦實生於陰儀陽中有陰陰中

有陽也然則離日坎月厥義彰矣

按蜀彭曉參同論云日者陽內舍陰

象故日中有烏月者陰內舍陽象故月中有兔愚謂卯屬兔月生西乃有兔酉屬雞烏屬日生東乃有雞此亦互藏其宅處即楚辭顧菟烏羽之論朱子不謂然此姑以其有互藏其宅之象而及之爾

河圖洛書

河圖

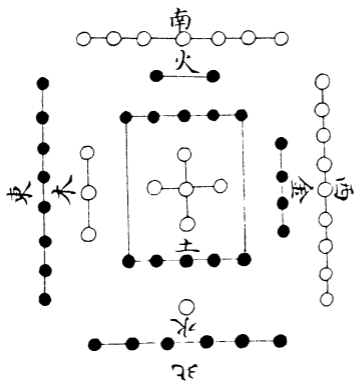

# 洛書

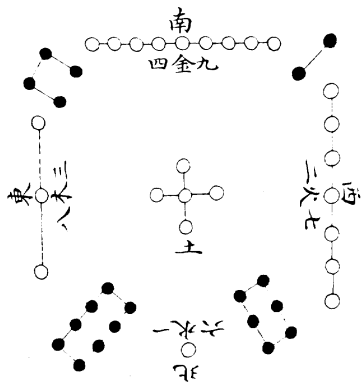

易大傳曰河出圖洛出書聖人則之易有四象所以示也繫辭焉所以告也定之以吉凶所以斷也

此統論河圖洛書也

又曰天一地二天三地四天五地六天七地八天九地

十

按此簡本在第十章之首本義從程子說移在第九章之首

天數五地數五五位

相得而各有合天數二十有五地數三十凡天地之數五十有五此所以成變化而行鬼神也

按此簡本在大衍之後本義移

在天九地十之下又按班固律歷志唐衛元包二簡皆是連書

此專明河圖之數也古今言數學者蓋始於此天地間只有一十數衍而為百千萬億之无筭者此十之

積也十數又只始於一數自二至十皆此一之積也

一之上更有何物理而已矣此所謂易有太極是也

太極之理雖超乎數之外而實行乎數之中也自天

一至地十細積之已自具天地五十有五之數

一與二為

三三與三為六六與四為十十與五為十五十五與六為二十一二十一與七為二十八二十八與八為三十六三十六與九為四十五四十五與十為五十五數備矣其下文不過申明此



十數而已

其義先人啟  
蒙通釋備矣

天地人物古往今來萬事萬

變與夫鬼神之情狀皆在此數包羅中矣今以圖觀  
之天一生水地六成之地二生火天七成之天三生  
木地八成之地四生金天九成之天五生土地十成  
之然天一生水必待地六而後成以至天五生土必  
待地十而後成者以五行之生皆不能離乎中五之  
土以成形質天一生水矣水非土則原泉從何出故  
一得五則成六是地六成之也地二生火矣火非土

則歸宿於何所故二得五則成七是天七成之也天  
三生木矣木非土亦无所培植故三得五則成八是  
地八成之也地四生金矣金固土之所滋長故四得  
五則成九是天九成之也天五生土矣土生而必成則積  
之深厚故五得五則成十是地十成之也一二三四五  
者生之之序也六七八九十者皆因五而後得非真  
藉六七八九十之數以成之也春屬木居東方而三  
八生成木在東在十干則為甲乙十二支則為寅卯

在人則為五臟之肝夏屬火居南方而二七生成火  
在南在十干則為丙丁十二支則為巳午在人則為  
五臟之心秋屬金居西方而四九生成金在西在十  
干則為庚辛十二支則為申酉在人則為五臟之肺  
冬屬水居北方而一六生成水在北在十干則為壬  
癸十二支則為亥子在人則為五臟之腎四季屬土  
居中宮而五十生成土在中在十干則為戊己十二支  
則為辰戌丑未在人則為五臟之脾若配以五常則

東屬仁南屬禮西屬義北屬智中宮屬信而貫乎四者五行質具於地氣行於天以質言則曰水火木金土取天地生成之序也以氣言則曰木火土金水取春夏秋冬運行之序也故圖之左旋自東而南南而中中而西西而北合四時之序焉此圖不過龍馬負之出於河爾而數之所具包括如此其可以人力彊為也哉

易大傳雖以河圖與洛書並言却未嘗明言洛書之數

如所論河圖之詳者今以洛書觀之其為數也一居  
北六居西北三居東八居東北五居中與河圖之位  
數合至於九自居南四自居東南七居西二自居西  
南二方之數視河圖實相易置焉何哉朱子謂陽不  
可易而陰可易其義精矣愚又自其粗者觀之蓋圖  
書之數雖不相襲然而天地間東西南北中不過一  
水火木金土之位一二三四五六七八九十不過一  
水火木金土之數自二圖並觀河圖五行之數各協

五方之位洛書之數三同而二異焉其居中者不可  
易矣縱使東北二方之數相易亦不過有相生而无相  
克至西南二方之數相易則金乘火位火入金鄉有  
相克制之義焉此造化所以必易二方之數者正以  
成其相克之象也自二方既易之後書皆右轉相克  
北方一六水克西方二七火西方二七火克南方四  
九金南方四九金克東方三八木東方三八木克中  
央五土五土復克北方水焉若使東北二方之數亦

易非但无相克之象又且於右轉之序紊其位次而无復自然之法象矣此造化之所以巧妙也河圖主左旋相生洛書主右轉相克造化不可无生亦不可无克不生則或幾乎熄不克則亦无以為之成就也五行相克子必為母報讎如土克水水之子木又克土水克火火之子土又克水火克金金之子水又克火金克木木之子火又克金木克土土之子金又克木其循環相克亦无已焉今有人忘父母之大讎而

不報者可以觀諸此矣或曰克有必報而生未之酬何也蓋生者理之常數之順如天之生物本无求於報而受生者固亦不屑屑以報為事其河圖之謂乎克者理之變數之逆為受克之子者豈容坐視而不報哉其洛書之謂乎體常盡變則子必為母報讎乃造化自然之象人事當然之理而不可易者也至於中央視河圖惟有五而无十然一九二八三七四六之合環而向之未嘗无十焉正造化之妙處合圖書之數



悉計之為數者百如犬牙之相制牝牡之相銜其巧  
又有如此者

蓋嘗論之河圖雖授羲以畫八卦竊意伏羲見是圖  
奇偶之數卦便可畫初非規規然模倣其方位與數  
也卦畫既成隱然自與圖之位數合洛書雖云授禹  
以叙九疇然九疇自初一五行之外次二五事以下  
與洛書之位數初不相關今合二圖以觀先後天之  
易且以伏羲先天八卦乾兌生於老陽之四九離震

生於少陰之三，八巽坎生於少陽之二，七坤艮生於老陰之一，六其卦未嘗不與洛書之位數合。文王後天八卦，坎一六，水離二七，火震巽三八，木乾兌四九。金坤艮五十，土其卦未嘗不與河圖之位數合。

先人之說

見啟蒙通釋上卷末

所以然者，豈伏羲之時圖書既皆並出禮

緯亦曰伏羲德合上下，天應以鳥獸，文章地應以河圖洛書。伏羲則以畫卦，其後天復以錫禹，邪九疇。蓋亦本洛書九數也。二圖精奧，朱子備見啟蒙先人通釋。

詳矣今姑就其粗者與夫一二未發之要者講之然  
後進於啟蒙亦易易也



○四聖之易

伏羲易

伏羲始作八卦圖

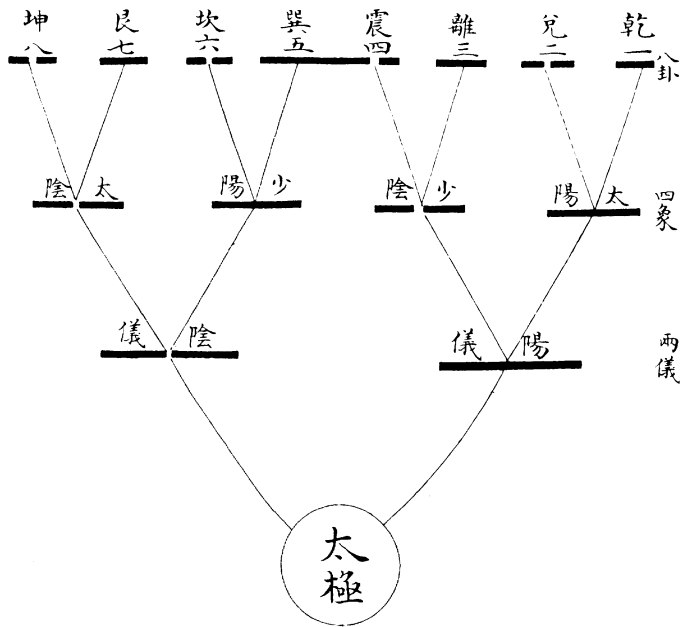

易大傳曰古者包羲氏之王天下也仰則觀象於天俯則觀法於地觀鳥獸之文與地之宜近取諸身遠取諸物於是始作八卦以通神明之德以類萬物之情又曰易有太極是生兩儀兩儀生四象四象生八卦又曰八卦成列象在其中矣

此明伏羲始畫八卦也八卦為小成之卦

三畫之卦

乾一兌二離

三震四巽五坎六艮七坤八伏羲不是逐卦如此畫

只是自太極理也生兩儀為第一畫者二陽儀一陰儀二兩

儀生四象為第二畫者四

四象者陽儀之上生一陽為太陽一陰為少

陰二陰儀之上生一陽為少陽三

生一陰為

太陰四太陽少陰少陽太陰即所謂四象也

四

象生八卦為第三畫者八

太陽之上生一陰為兌三少陰之上

生一陽為離三生一陰為震三少陽之上生一陽為

巽三生一陰為坎三太陰之上生一陽為艮三生一

坤為所謂始畫八卦者此也朱子曰爻之所以有奇

偶卦之所以三畫而成者皆是自然流出不假安排

此易學之綱領開卷第一義然古今未見有識者至

康節先生始傳先天之學而得其說且以為伏羲氏

之易也蔡西山要旨曰自太極判而為陰陽陰陽之中又自有陰陽出於自然不待智營力索也愚觀河圖洛書皆木數居東方伏羲畫卦自下而上即木之自根而榦榦而枝也其畫三木之生數也其卦八木之成數也重卦則亦兩其三八其八爾三八木數大備而後六十四卦大成一六水二七火四九金五十土皆在包羅中矣吁木行春也春貫四時木德仁也仁包四端大哉易也斯其至矣





# 伏義重卦上圖

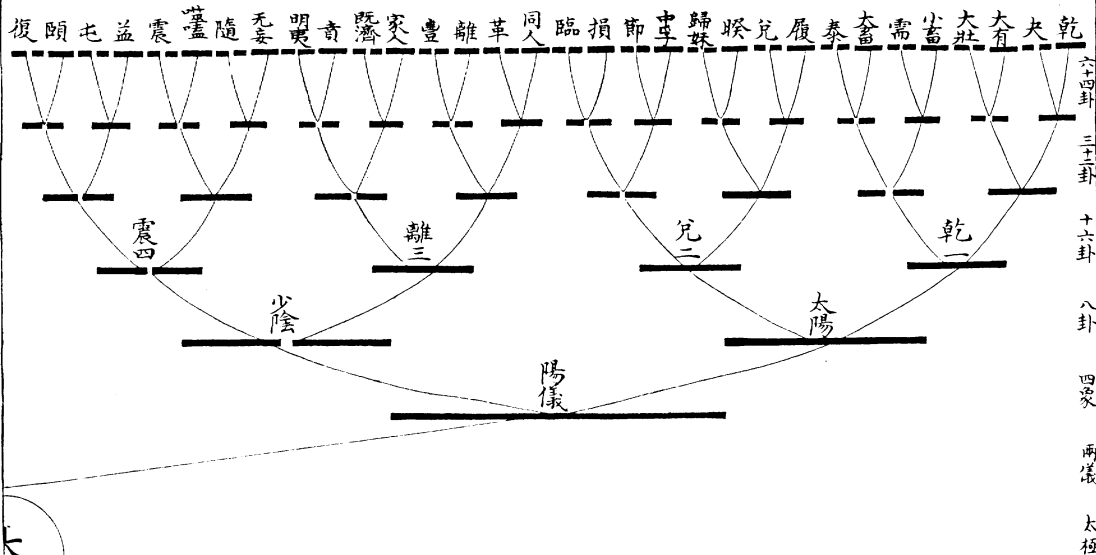

大五

# 伏義重卦圖下

坤 剝 比 觀 豫 晉 萃 否 謙 艮 蹇 漸 小過 旅 咸 遯 師 蒙 坎 渙 解 泰 濟 困 訟 升 蠱 井 巽 恒 鼎 遯 姤

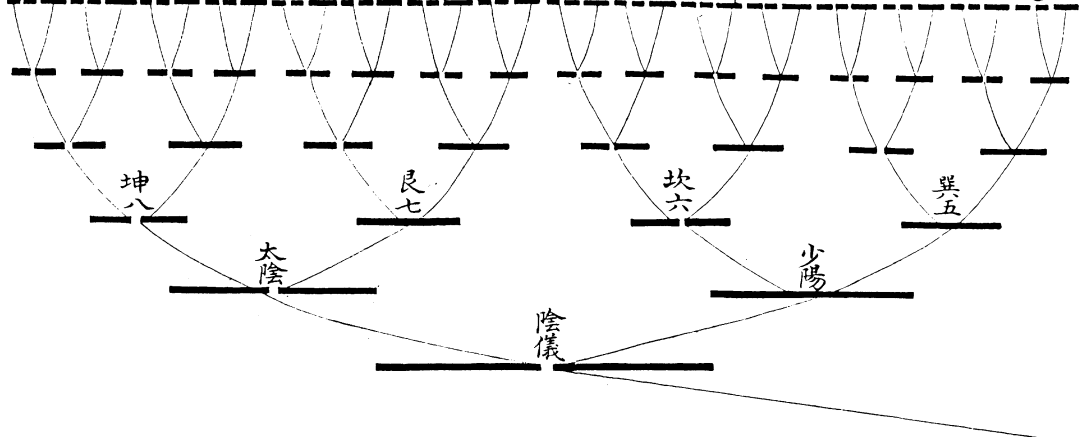

方木

易大傳曰八卦成列象在其中矣因而重之爻在其中矣

此明伏羲於前八卦上因而重之為六十四卦大成之易也伏羲重卦亦不是連將三畫安頓在上只是因八卦既成又自八卦上逐卦各生一陽一陰則八分為十六卦十六卦上又各生一陽一陰則十六分為三十二卦三十二卦上又各生一陽一陰則三十二分為六十四卦而六畫卦成矣以六十四卦橫圖

觀之其卦亦首乾終坤重乾居一重兌居二重離居  
三重震居四重巽居五重坎居六重艮居七重坤居  
八乾一坤八之序亦不易焉且前三十二卦一畫陽  
便對後三十二卦一畫陰前三十二卦一畫陰便對  
後三十二卦一畫陽陰陽兩邊各各相對莫非自然  
之序此伏羲先天之易邵子謂一分為二二分為四  
四分為八八分為十六十六分為三十二三十二分  
為六十四是也朱子曰某看康節易了都看別人底

不得他說箇太極生兩儀兩儀生四象又都无甚玄妙只是從來更无人識又荅林黃中曰邵子之前論重卦者多只是說并累三陽以為乾連疊三陰以為坤然後以意交錯而成六子又先畫八卦於內復畫八卦於外以旋相加而後得為六十四卦其出於天理之自然與人為之造作蓋不同矣



伏羲八卦方位圖

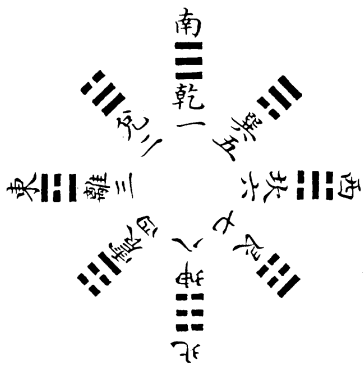



說卦曰天地定位山澤通氣雷風相薄水火不相射八卦相錯

右伏羲八卦方位圓圖不過以前八卦橫圖揭陽儀中乾兌離震居東南揭陰儀中巽坎艮坤居西北圖既成後乾南坤北離東坎西以四正卦

乾坤離坎反覆只是一卦八卦

中以此四卦為四正卦居四方之正位震東北巽西南艮西北

兌東南以二反卦

震反為艮巽反為兌本只震巽二卦反而成四卦八卦中以此四卦

為震巽之變卦居四隅不正之位合而言之天位乎上地

位乎下日生於東月生於西山鎮西北澤注東南風起西南雷動東北自然與天地大造化合先天八卦對待以立體如此其位則乾一坤八兌二艮七離三坎六震四巽五各各相對而合成九數其畫則乾三坤六兌四艮五離四坎五震四巽五亦各各相對而合成九數九老陽之數乾之象而无所不包也造化隱然尊乾之意可見方八卦之在橫圖也則首乾次兌次離次震次巽次坎次艮次坤是為生出之序及

八卦之在圓圖也則首震一陽次離兌二陽次乾三陽接巽一陰次坎艮二陰終坤三陰是為運行之序生者卦畫之成而行者卦氣之運也乾坤父母也震巽長男女也坎離中男女也艮兌少男女也乾統三女坤統三男本其所由生也

# 伏羲六十四卦方圓圖

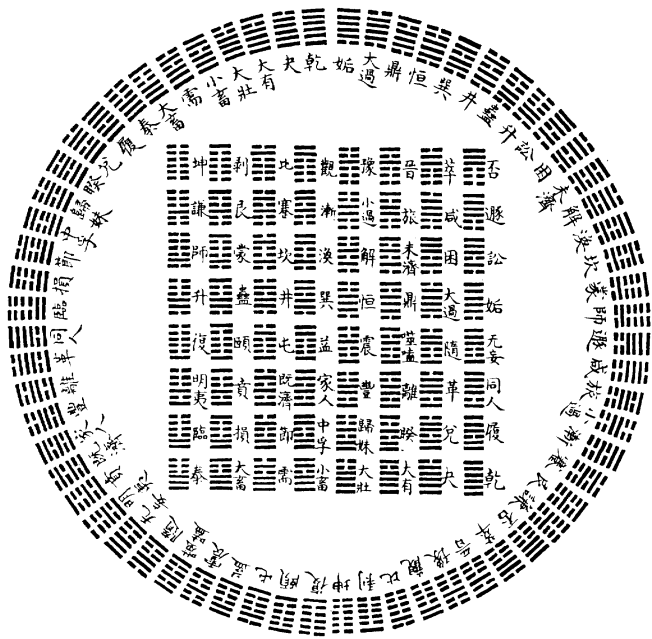

右伏羲六十四卦圓圖亦就前六十四卦橫圖中揭陽

儀中前三十二卦自乾至復居圖左方

東邊

乾在南之

半復在北之半揭陰儀中後三十二卦自姤至坤居

圖右方

西邊

姤在南之半接乾坤在北之半接復先自

震復而却行以至於乾乃自巽姤而順行以至於坤

圖既成後坤復之間為冬至子中同人臨間為春分

卯中乾姤間為夏至午中師遯間為秋分酉中自合四

時運行之序朱子曰此圖若不從中起以向兩端而

但從頭至尾則此等類皆不可通矣但陰陽消長較之文王十二月卦踈密不同復隔十六卦為臨臨隔八卦為泰泰隔四卦為大壯大壯隔一卦為夬為乾始遯否觀剝坤亦然若依陰陽消長之次分節候未

免踈密不齊

卦氣踈密一節先人於通釋先天圓圖下論之已詳但初藁謂卦氣盈縮蓋亦

有說且即內八卦以推十二月之卦坎離陰陽之中者也又為日為月周於一歲十二月之間故坎離各八卦不當月分所以踈密愈不同後以坎離日月之說太新削去不用今看來離日坎月乃易象正說共十六卦又誠不當月分未為不可故記於此以相參考

要之伏羲卦氣自是一

樣坤復乾始與文王十二月卦適同外餘皆不同文王自是一樣不可混而觀也天道左旋其運行之序自北而東東而南南而西西而北北而復東也

說卦傳曰雷以動之風以散之雨以潤之日以烜之艮以止之兌以說之乾以君之坤以藏之

友人程直方道大引邵子曰先天學心法也故圖皆從

中起萬化萬事生於心也以為皆字是指說卦天地定位及雷以動之兩節而言天地定位一節則圓圖

乾坤從南北之中起山澤通氣則艮居坤之右兌居乾之左雷風相薄則震居坤之左巽居乾之右水火不相射則坎居正西離居正東是起南北之中而分於東西也雷以動之風以散之一節則方圖震巽自圖之中起雨以潤之則坎次巽日以烜之則離次震艮以止之則艮次坎兌以說之則兌次離乾以君之則乾次兌坤以藏之則坤次艮亦起圖之中而達乎西北東南也故曰皆從中起萬化萬事生於心也其



論最為的當且使說卦此一節亦有歸着實發啟蒙

之所未發然而此圖不過以前大橫圖分為八節自

下壘上而成第一層即橫圖自乾至泰八卦第二層

即橫圖自履至臨八卦以至第八層即橫圖自否至

坤八卦圖既成後乾本在圓圖之南今轉而居西北

內乾八卦居北  
外乾八卦居西

坤本在圓圖之北今轉而居東南

內坤

八卦居南外  
八卦居東

艮兌坎離震巽皆易其位子至亥十二

辰正月至十二月四時卦氣皆右轉以應地之方

泰在

寅為正月乾在亥為四月否  
在申為七月坤在巳為十月  
蓋圓於外者為天方於

內者為地地道右轉自東北至西南卦畫自然配合  
夫造化而震巽與恒益四卦亦適自中央而起乾坤  
則位乎西北東南泰否則位乎東北西南又有萬化  
萬事生乎心之象也

邵子方圓圖起數  
法詳具于外篇

伏羲揲著求卦之法

說卦傳曰昔者聖人

伏羲

之作易也

畫六十卦

幽贊於神明

而生著

幽贊默助之意中庸贊化育之贊神明天地之道著草屬著形類蒿花似菊鄭氏通志史記通

策傳天下和平王道得而著莖長文餘其叢生滿百莖可以當大衍之數者二下有神龜守之上有雲氣覆之

參天兩地而倚數觀變於陰陽而立卦發揮於剛柔而生爻和順於道德而理於義窮理盡性以至於命

此夫子言伏羲畫易欲教人用易故贊助天地之道而生著草以供卜筮之用倚數立卦生爻使人和順

道德而理義窮理盡性而至命也乾鑿度云垂皇策者義孔穎達云伏羲始用著夫有卦則有著信然矣

繫辭傳曰大衍之數五十

著一叢百莖之半

其用四十有九

虛一象太

極

分而為二以象兩

將四十九著信手中分為二兩兩儀天地之象

掛一以象

三

掛一策於左手小指間

三三才掛一象人生天地間參為三才

揲之以四以象四時

以四數著策象四時

歸奇於扚以象閏

奇餘也四揲左手所餘之策扚於左手无名指間閏

閏五歲再閏

閏法五歲內无再閏此姑借言之耳

故再扚

又四揲右手所餘之策再扚左

手中指間而後掛

而後掛者前一變既足復掛以起第二變之端

又曰四營而

成易

四營者謂分二卦一揲四歸奇凡四遍經營易變也四營成一變也

十有八變而成

卦

變即易也凡三變成一文十八變成六爻是成一卦計七十二營也

此夫子論伏羲教人所以揲著之法也大衍數五十

虛一不用取四十九著為一握信手中分置凡左右

次以左手取左策執之而以右手取右一策掛左手

小指間次以右手四揲左策觀其所餘或一或二或

三或四扐之左手无名指間次以右手反過揲之策

於左上

過揲揲過者

遂取凡右策執之而以左手四揲之

觀所餘策如前拗之左手中指間次以右手反過揲  
策於几右合兩手一掛二拗之策置几之西邊是謂  
一變再以兩手取几左右見存之策合之復四營如  
第一變之儀而置掛拗之策於第一變卦拗之側是  
謂二變再以兩手取几左右見存之策合之復四營  
如前二變之儀而置掛拗之策於第二變掛拗之側  
是謂三變乃觀三變所得掛拗多少以畫第一爻如  
是每三變成爻十八變成卦視其老少之變與不變

以占事之吉凶焉

詳見本義筮儀

揲著所得掛扚之策圖

筮法初揲掛扚不五則九第二三揲不四則八五四為奇為少九八為偶為多五除掛一則四九除掛一則

八則

右 三揲皆奇是為老陽有乾之象通掛扚十三除初掛十二

右 或初揲偶再揲三揲奇為少陰一偶在下巽象通掛扚十七除初掛十六

右 或初揲奇再揲偶三揲奇亦為少陰一偶在中離之象

右 或初揲奇再揲奇三揲偶亦為少陰一偶在上兌之象

右 ●●●●●●●● 或初揲奇再揲三揲偶為少陽一奇  
 左 ●●●●●●●● 在下震象通掛扚九一除初掛二十

右 ●●●●●●●● 或初揲偶再揲奇三揲偶亦為少陽  
 左 ●●●●●●●● 一奇在中有坎之象

右 ●●●●●●●● 或初揲偶再揲偶三揲奇亦為少陽  
 左 ●●●●●●●● 一奇在上有艮之象

右 ●●●●●●●● 三揲皆偶是為老陰有坤之象通掛  
 左 ●●●●●●●● 扚九五除初掛九四



# 老少掛劫定九八七六之數

陰 少				陽 老			
三	再	初	初	三	再	初	初
左	右	左	右	左	右	左	右
有為六	掛除一	十掛七	十掛七	有為二	掛除一	十三掛	十三掛

八數其一一拆畫其 九數其□重畫其

老陽三奇象圓而用全遂於上面掛劫除  
 初掛一外計三箇四於三箇四中各取一  
 策於上各列三策於下故三一之中各復  
 有三總三三之數則成九也

少陰一偶二奇以偶為主象方用半於掛  
 劫一箇八中去四不用只用四又於四中  
 取二策於上列二策於下故一二中復有  
 二奇象圓用全於掛劫二箇四中各取  
 一策於上各列三策於下故二一中各復  
 有三總一二三之數則成八也

# 陰 老

# 陽 少

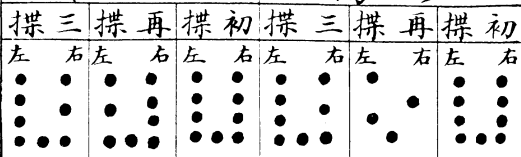

九 四	一 為	初 掛	五 除	二 十	掛 扚	二 十	一 為	初 掛	一 除	二 十	掛 扚
--------	--------	--------	--------	--------	--------	--------	--------	--------	--------	--------	--------



六 數	其	×	交	畫	其	七 數	其	—	單	畫	其
--------	---	---	---	---	---	--------	---	---	---	---	---

少陽一奇二偶以奇為主象圓用全於掛  
扚一箇四中取一策於上列三策於下故  
一箇一中復有三二偶象方用半於掛扚  
二箇八中各去四不用又於二箇四中各  
取二策於上各列二策於下故二二中各  
復有二總一三二二之數則成七也

老陰三偶象方而用半是於上面掛扚除  
初掛一外計三箇八各去四不用又於三  
箇四中各取二策於上各列二策於下故  
三二之中各有二總三二之數則成六也

右按四象老少之由原於河圖之數一三三四五圖之  
生數也六七八九十圖之成數也四象九八七六之  
數雖就成數內見然九者一三五之積六者二四之  
積七者二五之積八者三五之積言九八七六則生  
數已在其中必以九六為老七八為少者以成數論  
之陽主進由七之進至九而極為陽之老陰主退由  
八之退至六而極為陰之老九退而為七則七為少  
六進而為八則八為少也進極而退所以七為少陽

退極而進所以八為少陰也

老少掛過揲進退圖

八	陰	少	九	陽	老
八	三	十	九	三	十
之	十	六	之	十	二
數	二	過	數	六	過
也	四	揲	也	四	揲
		除			除
		初			初
		掛			掛
		一			一
		掛			掛
		七			七
		七			七

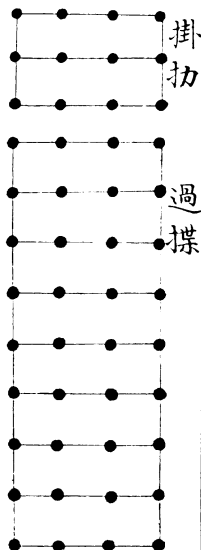
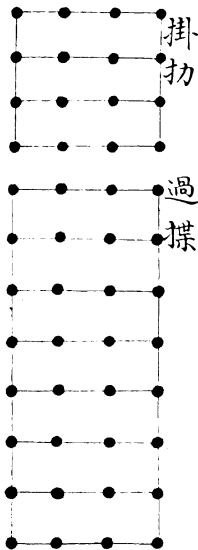

六	陰	老	七	陽	少
六	亦	廿	七	二	二
之	廿	四	之	十	除
數	四	過	數	八	初
也	四	揲	也	四	掛
					一

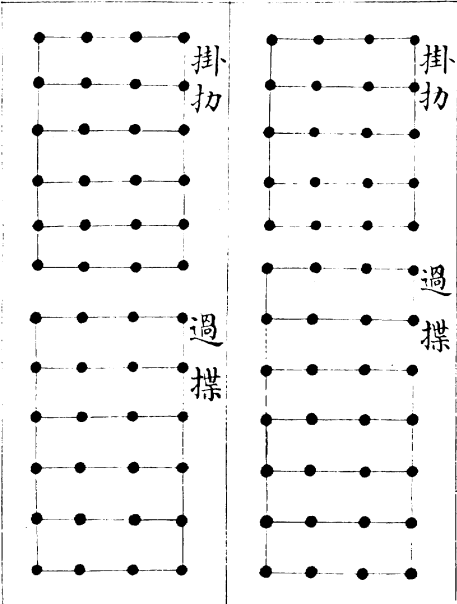

右案五十之著虛一用四十九四營之後又除初掛一  
只以四十八策分掛扞過揲而為此圖掛扞過揲進  
退各以四由老陽掛扞十二進一四為少陰掛扞十  
六少陰掛扞十六進一四為少陽掛扞二十少陽掛  
扞二十進一四為老陰掛扞二十四其進也至四十  
八策之中焉止矣又由老陽過揲三十六退一四為  
少陰過揲三十二少陰過揲三十二退一四為少陽  
過揲二十八少陽過揲二十八退一四為老陰過揲

二十四其退也亦至四十八策之中焉止矣進退皆  
不過乎中也舊說多用過揲以定九八七六之爻棄  
掛扐不用朱子非之用掛扐而不用過揲辨之詳矣  
若如舊說則四揲之後棄所餘策足矣何必一掛兩  
扐之多端哉朱子謂用掛扐而不用過揲蓋以簡御  
煩以寡制衆最為得之



二老過揲當期物數圖

繫辭傳曰乾之策二百一十六

乾六爻老陽過揲數

坤之策百四

十四

坤六爻老陰過揲數

凡三百六十當期之日萬有一千五百

二十

合乾坤與六子三百八十四爻三者過揲之數

當萬物之數也

此以二老過揲數論若以二少過揲數論總數亦同  
今為圖于左或曰何以不論掛扚曰掛扚以生爻過  
揲以明數而或者乃捨掛扚并以過揲生爻誤矣



# 二老過揲計三百八十四爻數

<p>乾 老陽過揲每爻三十六策 卅卅卅卅卅卅</p>	<p>策 二 百 十 六</p>	<p>坤 老陰過揲每爻二十四策 廿廿廿廿廿廿</p>	<p>策 百 十 六</p>	<p>坤 老陰過揲每爻二十四策 廿廿廿廿廿廿</p>	<p>策 百 十 四</p>	<p>四 六爻計一百四十四策</p>		
<p>合乾 二篇</p>	<p>坤 二策</p>	<p>老策 數</p>	<p>三百 有萬</p>	<p>六十 一</p>	<p>當 一 千 五 百</p>	<p>期 之 二 百</p>	<p>日 數 十 二</p>	
<p>老陽爻百九十二合乾 每爻三十六策百坤六</p>	<p>九十二爻共六千子二</p>	<p>九百一十二策合老策</p>	<p>乾與六子陽爻筭萬一</p>	<p>老陰爻百九十二千五</p>	<p>每爻二十四策百百二</p>	<p>九十二爻共四千十當</p>	<p>六百丹八策合坤萬物</p>	<p>與六子陰爻筭 數</p>

# 二少過揲計三百八十四爻數

二十九百策坤	六十六百策乾
--------	--------

六爻計一百九十二策	少陰過揲每爻三十二策	六爻計一百六十八策	少陽過揲每爻二十八策
二 二 二 二 二 二	卅 卅 卅 卅 卅 卅	八 八 八 八 八 八	卅 卅 卅 卅 卅 卅

日數	一期	十當	百六	亦三	少策	坤二	合乾
----	----	----	----	----	----	----	----

十二百	五千一	萬	亦數	策篇	二
-----	-----	---	----	----	---

坤與六子陰爻筭物數	一百四十四策合當萬	九十二爻共六千二十	每爻三十二策百五百	少陰爻百九十二一千	乾與六子陽爻筭亦萬	三百七十六策合少策	九十二爻共五千子二	每爻二十八策百坤六	少陽爻百九十二合乾
-----------	-----------	-----------	-----------	-----------	-----------	-----------	-----------	-----------	-----------

# 揲著占法

一爻變則以本卦變爻占

案左傳占法又不只就一爻占合本之卦體并互體

觀陳厲公筮公子完之生可見

二爻變則以本卦二變爻占仍以上爻為主

案陳搏為宋太祖占

亦旁及諸爻與卦體

三爻變則占本之卦辭及卦體以卦體平分故也仍以

本卦為貞之卦為悔主在本卦

案啟蒙但云占本之彖辭然以晉侯屯豫

之占則并占卦體可見

四爻變則占之卦二不變爻仍以下爻為主

愚謂仍先觀本卦二

不變爻然後重在之卦二不變爻而以下爻為主方備

五爻變則占之卦一不變爻

愚謂仍先觀本卦一不變爻然後以之卦一不變爻

為主尤為詳備

六爻盡變則新成舊毀惟以之卦內外兩體占

乾坤占二用餘

占之卦彖辭

六爻皆不變則占本卦彖辭而以內卦為貞外卦為悔

并占上下兩體為全備

案伏羲易无文字只占卦體卦爻之象至文王周公  
有辭矣就辭上占然卦爻辭固有與所占事意相應  
者又有全不應者自以卦體卦爻象推測之方驗大  
抵於辭上會處少於象上會處多也如乙亥年六月  
旦日食既天漆黑久漸光時愚在祁門桴溪李氏館  
以著筮之得大有之需上體三爻俱變也法當以兩  
卦彖辭占求之辭未悟以本之卦體占下體乾天不  
動上體以離日變坎月日在天上倏變為月在天上

矣以月掩日正日食象以南方之離變北方之坎獨  
无意乎得非本卦彖辭所謂元亨之兆歟此可以見  
占法矣



伏羲神農黃帝堯舜十三卦制器尚象圖

易繫辭傳下包羲氏罔罟取諸離神農氏耒耜取諸益  
市取諸噬嗑黃帝堯舜衣裳取諸乾坤舟楫取諸渙服  
牛乘馬取諸隨門柝取諸豫杵臼取諸小過弧矢取諸  
睽棟宇取諸大壯棺槨取諸大過書契取諸夬



離下離重離有巽體巽繩  
離上離離目有罔罟象



震下巽木入於前耒象  
震上益巽木動於後耜象



震下離虛象致民震出象聚貨艮止象又  
噬嗑市離虛象致民震出象聚貨艮止象又  
藏山海之寶象交易否初五爻得所陰

陽均



乾下乾  
上乾  
乾天在  
上乾  
衣象



坤下坤  
上坤  
坤地在  
下裳象



坎下渙  
巽上  
巽木坎亦堅木剗剗巽伏兌金象方成舟楫又巽木行坎水象



震下隨  
兌上  
初至四似離牛象震馬象



坤下豫  
震上  
坤為戶艮為門闕重門也艮手遇震木擊柝也暴客震躁也



艮下小過  
震上  
震木兌金斷之艮土震動而有兌金揉之又上動下止杵臼之象



兌下睽  
離上  
兌為巽木之反有弓象巽繩又弦象坎堅木兌金剗為矢象



乾下  
震上大壯  
震木在上為棟乾天在下為  
宇兌澤雨象震伏巽風象



巽下  
兌上大過  
巽木兌反體亦為巽木  
四陽在中有棺槨象



乾下  
兌上夬  
乾兌本同生老陽判為二卦今復合成夬  
有書契判合象金氣行天又有凋木之象

愚謂此夫子述五聖人雖不假卜筮而用易所謂制器尚象之事也



文王易

文王八卦方位圖



朱子曰此圖若以卦畫言之  
震一陽居下兌一陰居上故  
相對坎一陽居中離一陰居  
中故相對巽一陰居下艮一  
陽在上故相對乾純陽坤純  
陰故相對亦是一說

見大  
全集

說卦傳曰帝出乎震齊乎巽相見乎離致役乎坤說言乎兌戰乎乾勞乎坎成言乎艮萬物出乎震震東方也齊乎巽巽東南也齊也者言萬物之絜齊也離也者明也萬物皆相見南方之卦也聖人南面而聽天下嚮明而治蓋取諸此也坤也者地也萬物皆致養焉故曰致役乎坤兌正秋也萬物之所說也故曰說言乎兌戰乎乾乾西北之卦也言陰陽相薄也坎者水也正北方之卦也勞卦也萬物之所歸也故曰勞乎坎艮東北之卦

也萬物之所成終而所成始也故曰成言乎艮

右文王八卦又自取東南西北四方之位及春夏秋冬四時運行之序震東為春巽東南春夏之交離南為夏坤西南夏秋之交兌西為秋乾西北秋冬之交坎北為冬艮東北冬春之交震巽為木離為火坤艮為土兌乾為金坎為水春夏秋冬木火金水與四方俱協焉後天八卦流行以致用又如此天地之間有對待之體不可无流行之用有伏羲易不可无文王

之易所以知得此為文王者文王彖坤有曰西南得朋東北喪朋正合此圖之方位也陳氏友文曰離為日大明生於東故在先天居東日正照於午日中時也故在後天居南坎為月月生於西故在先天居西月正照於子夜分時也故在後天居北在先天則居生之地在後天則居旺之地不特坎離後天卦位皆以生旺為序正南午位離火旺焉正北子位坎水旺焉震木旺於卯故震居東兌金旺於酉故兌居西土



旺中央故坤位金火之間艮位水木之間兌陰金乾陽金故乾次兌居西北震陽木巽陰木故巽次震居東南皆以五行生旺為序此所謂易之用也若夫乾統三男於東北坤統三女於西南是入用之際男皆從父女皆從母各從其類也愚於說卦論之詳矣



文王改易先天為後天圖

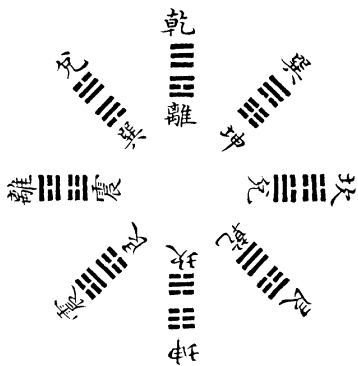

內圖文王後天八  
卦外圖伏羲先天  
八卦案圖而觀則  
知文王本伏羲卦位  
以成後天卦位者  
其變易之意厥有  
攸在矣

右文王改易伏羲卦圖之意邵子發明之朱子釋之已  
詳見啟蒙可謂得王者之心矣盤澗董先生又曰天  
地以中相易為坎離水火以上下相易為震兌澤雷  
以上下相易為巽艮風山以上下交相易為乾坤六  
子並以一爻變惟乾坤變其二爻陰陽之純故也故  
震兌橫而六卦縱有自然之象矣愚案後天四隅之  
卦先生蓋取先天艮巽震兌以縱相易為乾坤艮巽  
若皆就對宮取亦有說先天兌與艮對以兌下二陽

易艮下二陰則為後天西北角乾矣故先天艮初三  
兩爻復往易兌初爻為陰三爻為陽則成後天東南  
角巽矣先天震與巽對以震上二爻陰易巽上二爻  
陽則成後天西南角坤矣故先天巽初三兩爻復往  
易震初爻為陰三爻為陽則成後天東北角艮矣亦  
未為不可若又以先天乾坤為變之主推之以定後  
天八卦又有可言者先天乾中爻既變坤中爻為坎  
故天氣下降而乾位西北坤中爻既變乾中爻為離

故地氣上騰而坤位西南乾既當先天艮位故艮進  
位東北當先天震位艮亦震之反也坤既當先天巽  
位故巽退位東南當先天兌位巽亦兌之反也若後  
天東南二方震兌二卦亦因離既往居乾位當後天  
南方之卦離性炎上故先天離三爻變則為後天震  
矣坎既往居坤位當後天北方之卦坎性潤下故先  
天坎初爻變則為兌矣亦未為不可大抵易變易也  
橫斜曲直无往不通由人是取但未知文王初意果

如何耳祇恐愈巧則愈失其真也盤澗先生此段不  
見梓本愚元貞乙未往先生家見其曾孫  
以遺藁此段見教因得推廣師說云

柄扁  
新齋

首蒙





文王六十四卦反對圖

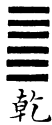

乾



咸

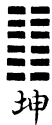

坤

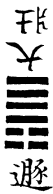

遯



屯

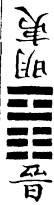

晉

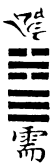

需

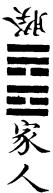

家人



師



蹇

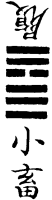

小畜



損



泰



姤

大有

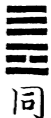

升



謙



困



隨



革



觀



震



賁



漸



剝



豐



大畜



巽



頤



渙



☲☲ 大過

☱☱ 中孚

☵☵ 坎

☲☱ 小過

☲☲ 離

☱☲ 既濟

文王序六十四卦皆以反對而成次第何謂對如上  
經乾與坤對頤與大過對坎與離對下經中孚與小  
過對陰陽爻各各相對也何謂反如屯反為蒙既濟  
反為未濟一卦反為兩卦也對者八卦反者二十八  
卦而六十四卦次序成矣試嘗細攷之上經三十卦

一百八十爻陽爻八十六陰爻九十四下經三十四卦二百丹四爻陽爻一百丹六陰爻九十八卦爻陰陽多寡參差不齊亦甚矣今以反對計之則上經以十八卦成三十卦下經亦以十八卦成三十四卦上經五十二陽爻五十六陰爻下經五十六陽爻五十二陰爻共用三十六卦成六十四卦而卦爻陰陽均平齊整條理精密又未有如此之甚者於不齊之中而有至齊者存是亦可樂而翫之也案圖可見矣然

此特姑見其反對之巧妙若夫經分上下與卦先後次第之所以然者詳見後六十四卦全圖



文王六十四卦次序圖

上經



乾乾

自



坤坤

對



震震

鼎



艮艮

革



乾坎

晉



坎乾

巽

乾坤天地也陰陽之純坎離日月水火也陰陽之中故為上經始終先儒謂以天道言也乾坤為上經主自坎離外諸卦皆乾坤會遇乾坤後次屯蒙者震坎艮以三男代父母用事雖元乾坤正體然三男實由坤三索於乾而得有互體之坤是亦坤與三男會也屯蒙之後乾遇坎而為需訟

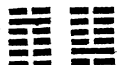

坎 坤  
比 師  
同人

需訟之後坤遇坎而為師比自屯至比三男卦震艮各一用坎獨六用者亦見天地間水為最多猶人一身元非血脉之流轉也

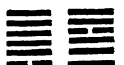

乾 巽  
履 畜  
豫

師比後乾方與巽兌會成小畜履此長少二女代兄從父始入用惟離中女未用耳自乾坤至此十變十成數也陰陽之氣一周矣

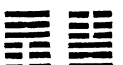

乾 坤  
否 泰  
對 反

小畜履後乾坤自相遇成泰否然乾坤十變方泰何其難泰一變即否何其易履其交處其會者宜知警戒為變化持守之道可也

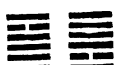

離 乾  
夬 睽  
師

泰否而後乾坤異處乾自與離相遇為同人大有至此則離始入用而三女之卦全用矣



坤 謙  
履  
震 豫  
畜  
事矣

同人大有後坤又自與艮震相遇成謙豫亦為長少二男之從母也至此震艮二男復用

震 隨  
反  
巽 蠱  
對

謙豫後震兌巽艮會男女長少成隨蠱若元預乾坤其實乾坤三陰三陽雜居隨自否初上變蠱自泰初上變謂非由於乾坤可乎

兌 臨  
遯  
坤 觀  
下  
坤 臨  
遯  
少二女之從母也

隨蠱而後坤與兌巽相遇而為臨觀亦為長

震 噬  
井  
離 賁  
下  
坤 噬  
賁  
由隨

臨觀而後噬賁雖震離艮相遇而成實亦乾坤三陰三陽分布隨蠱由泰否變噬賁由隨蠱變隨五上易為噬嗑蠱初二易為賁也



坤剝 艮復  
坤下 艮上

噬嗑賁後坤遇震艮而成剝復亦為長少二男之從母也



乾奮 乾妄  
乾下 乾上

剝復而後乾過震艮而成无妄大畜亦為長少二男之從父也

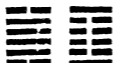

巽頤 巽過  
巽下 巽上

无妄大畜後震艮巽兌雖男女長少自合成頤大過然頤互兩坤大過互兩乾謂之无乾坤不可也自乾坤至此无一卦无乾坤信矣



離離 坎坎  
離下 坎上

頤大過而後坎離終焉頤似離大過似坎固也頤初二五上變則為重體之坎大過初二五上變亦為重體之離矣

上經正卦凡六反卦二十四共用十八卦成三十卦

下經



巽兌  
咸損

咸恒夫婦之道既未濟水火之交不交為下經始終先儒謂以人道言也咸恒為下經之主自既未濟外諸卦皆艮兌巽震之會遇



震巽  
恒益

咸恒而後艮震遇乾而為遯壯亦為父之臨二男也



乾艮  
遯臨



震乾  
姦觀



離坤  
晉需

遯壯而後惟晉明夷由離坤而成為母之臨中女雖无震巽艮兌然有互艮互震亦猶上經屯蒙雖无乾坤正體而實未嘗不互坤也



坤離  
翼訟



離兌  
巽家  
解

晉明夷而後巽兌遇離而為家人睽



離兌  
睽  
隔



坎艮  
蹇  
對

家人睽而後艮震遇坎而為蹇解自遯至解



震坎  
解  
交

八卦艮震巽兌之遇乾坤離坎也自成一局



艮兌  
損  
咸

蹇解而後損益次之者咸十卦變之盡為損



震巽  
益  
恒

而艮上兌下恒十卦變之盡為益而巽上震



乾兌  
夬  
剝

下亦由上經乾坤十變而有否泰也



乾巽  
姤  
復

損益而後兌巽遇乾而成夬姤亦為父之臨

二女也乾體止於此



坤  
兌

奮

夬始而後兌巽遇坤而成萃升亦為母之臨



巽  
坤

无妄

二女也坤體止於此



兌  
坎

賁

萃升而後兌巽遇坎而成困井



巽  
坎

噬

困井而後兌巽遇離而成革鼎自夬至鼎八



兌  
離

蒙

卦皆兌巽之遇乾坤坎離也又自成一局



巽  
離

屯

革鼎而後震艮純卦次之



震  
震

巽

革鼎而後震艮純卦次之



艮  
艮

兌



艮  
巽  
漸  
反



兌  
震  
歸妹  
對

震艮而後艮巽兌震又自相遇而為漸歸妹亦咸恒下二體合為漸上二體合為歸妹也



離  
震  
豐  
渙

漸歸妹後震艮遇離成豐旅



艮  
離  
旅  
節



巽  
巽  
巽  
震

豐旅而後巽兌純卦次之



兌  
兌  
兌  
艮



坎  
巽  
渙  
豐

巽兌又自出而遇坎以成渙節



兌  
坎  
節  
旅



兌巽

專

自對



艮震

過

自對



離坎

既濟

自對



坎離

未濟

對

渙節後兌巽艮震自相遇為中孚小過亦咸恒上下二體交互相重成卦也咸恒一變損益再變漸歸妹三變中孚小過陰陽各從其類焉

中孚小過後離坎重為既未濟為下經之終中孚小過似離坎固也中孚二三四五各易位則為離小過二三四五各易位亦為坎矣

下經正卦凡二反卦三十二亦十八卦成三十四卦

右文王演易美里取伏羲六十四卦分為上下經二篇

大抵本先天圓圖以東西南北四方正卦乾坤坎離

為上經之始終以西北隅艮東南隅兌合而為咸西

南隅巽東北隅震合而為恒四隅反卦為下經之始而終以既濟未濟則亦坎離之交不交也故乾坤坎

離四純卦皆居上經震艮巽兌四純卦皆居下經又

以反對為次非復先聖之舊夫子序卦直以卦名發

其次第之義他則未及今觀反對之序上經自乾至

離共用十八卦反對為三十卦下經自咸至未濟亦

用十八卦反對為三十四卦

有十八變而成卦之象乾數九二九為十八坤

數六三六亦十八乾奇其畫六坤偶二六一十二合之則為三六亦十八愚已作反對圖并說附本義末



今為全圖于此然上下經豈无以為之王者乎蓋嘗思之天

地為萬物之祖乾坤為六十四卦之祖不易之論也然以六十四卦分上下經則乾坤為上經之首即為上經之主而終之以坎離餘震艮巽兌與坎離之餘卦皆其遇也故八卦各體散見於上經者乾坤最多各十有二而震艮各七巽兌各四坎八離六而已以咸恒為下經之首即為下經之主艮兌巽震是也而終之以既濟未濟亦坎離也餘乾坤坎離皆其遇也

故八卦各體散見於下經者兌巽最多各十有二震  
艮各九而乾坤各四坎八離十而已此上經自坎離  
外无一卦无乾坤下經自既未濟外亦无一卦无艮  
兌震巽上經自乾坤而後三陰三陽之卦凡六乃乾  
坤之三變泰否乾坤之三陰三陽交不交也隨蠱乾  
坤之三陰三陽雜居也噬嗑賁乾坤之三陰三陽分  
布也餘則乾坤兩體各司諸卦下經自成恒而後艮  
兌震巽相重之卦亦凡六乃咸恒之三變損益咸恒

之首變咸變盡為損而艮上兌下恒變盡為益而巽  
上震下猶上經之有泰否也漸歸妹咸恒之再變咸  
恒之下二體艮巽合而為漸咸恒之上二體兌震合  
而為歸妹猶上經之有隨蠱也中孚小過咸恒之三  
變咸恒上下二體交互相重以咸下體艮遇恒上體  
震則為小過以咸上體兌遇恒下體巽則為中孚亦  
猶上經之噬嗑賁也餘則艮兌巽震各司諸卦焉然  
乾坤三變必一吉而一凶泰隨賁吉而否蠱噬嗑凶

矣咸恒三變亦必一吉而一凶益漸中孚吉損歸妹

小過凶矣或曰乾坤艮兌巽震分主上下經固也而

上經屯蒙隨蠱噬嗑賁頤大過八卦乃艮兌巽震之

合元乾坤正體下經遯壯晉明夷夬姤萃升八卦乃

有乾坤非盡艮兌巽震之合體文王序卦何不徑以

十六卦兩相博易則非特上經自坎離外元一卦元

乾坤正體而下經自既未濟外艮兌巽震兩兩相從

正體之卦元元間斷

今下經晉明夷元艮兌巽震  
之正體只有互體之艮震

不

亦可乎曰聖人之智豈不及此而必為是者其意誠

不欲使上下經截然為乾坤截然為艮兌巽震於以

見男女有從父母之象父母有臨男女之象而又不

害其為上下經雖不盡有主卦之正體而亦未嘗元

可取之乾坤艮兌巽震乎

上經屯蒙有互體坤隨蠱噬賁頤大過實分具乾坤

三陰三陽之體下經晉明夷有艮震互體

此猶分陰分陽陰陽又互為根

正易之妙處衆人固不識也以此求之庶乎可以竊

窺文王之心而其間關節脉理之通默而識之又存

乎其人焉

今各見兩兩相從卦下

呂氏曰易變易也天下有可

變之理聖人有能變之道反需為訟泰為否隨為蠱

晉為明夷家人為睽此不善變者也反剝為復遯為

壯蹇為解損為益困為井此善變者也文王示人以

可變

闕

則危可安亂可治特在一轉移間爾後天

之學其以人事贊天地之妙與

見要指

又嘗合上下經

始終而論之乾坤天地也坎離水火也以體言也咸恒夫婦也既未濟水火之交不交也以用言也上經

以天道為主具人道於其中下經以人道為主具天道於其內三才之間坎離最為切用日月不運寒暑不成矣民非水火不生活矣心火炎燥而不降腎水涸竭而不升百病侵陵矣故上下經皆以坎離終焉

又見本義後  
卦序圖說下





文王作六十四卦卦下辭

文王序卦後以伏羲易但有卦畫无文字遂以逐卦  
下作為卦辭名之曰彖辭左傳名之曰繇辭彖者斷  
也所以斷一卦之吉凶如乾卦元亨利貞一句坤卦  
元亨利牝馬之貞以下是也

六十四卦皆然

文王之易所以

首乾次坤者蓋本天地之位著君臣上下之分以紀  
綱人極今觀乾坤二卦彖辭利貞安貞吉之訓可以  
見文王之心矣此其所以三分有二

道化廣及人心  
歸之者衆非謂

已有紂三分有以服事殷也要之文王彖辭只是卜  
二之土地也

筮占決之辭亦多取象及卦變

卦變多於往來二字  
上見如泰小往大來

否大往小來又分明易  
見者已解見泰卦辭下

大抵皆因占以寓教如言利

貞不言利不貞言貞吉不言不貞吉之類貞便是一  
箇正固底道理文王作卦辭雖未嘗明言太極然所  
謂正理是即所謂太極矣故孔子發之

文王九卦處憂患圖



兌下

履德之基也

履和而至

履以和行



艮下

謙德之柄也

謙尊而光

謙以制禮



震下

復德之本也

復小而辨於物

復以自知



巽下

恒德之固也

恒雜而不厭

恒以一德



兌下

損德之修也

損先難而後易

損以遠害



震下

益德之裕也

益長裕而不設

益以興利



兌下

困德之辨也

困窮而通

困以寡怨



巽下坎上

井德之地也

井居其所而遷

井以辨義



巽下巽上

巽德之制也

巽稱而隱

巽以行權

易繫辭傳曰易之興也其於中古乎作易者其有憂患乎是故履德之基也止巽以行權

此夫子發明文王處憂患不假卜筮用易之事豈所謂以動者尚其變之義乎一陳卦德二陳卦材三陳聖人用卦皆有次第然易豈止此九卦可處憂患如屯否蹇剝皆可也蓋道理只在聖人口頭偶然在九

卦上說文義亦足初未嘗留意若更添幾卦更減幾卦皆可舊看九卦於三畫八卦內七卦有取獨元取於離以為聖人晦明之意然有互體離在焉實未嘗不明也又以太巧不入之本義纂注後今姑記於此



文王十二月卦氣圖

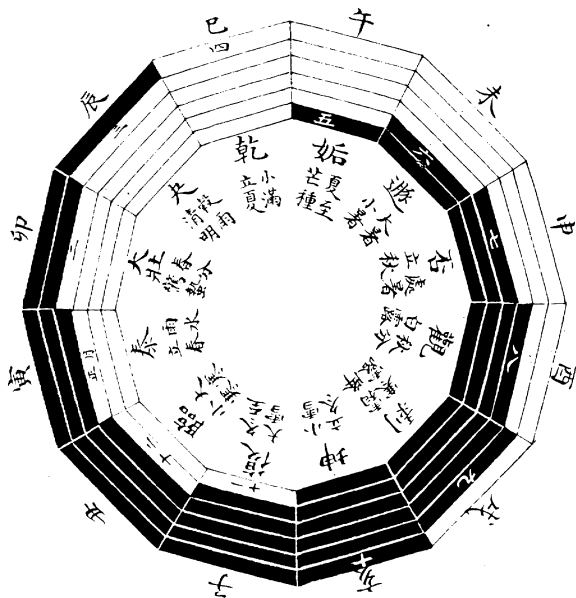

文王十二月卦自復卦一陽生為冬至子中屬十一月

中臨卦二陽生為大寒丑中屬十二月中泰卦三陽  
生為雨水寅中屬正月中大壯四陽生為春分卯中  
屬二月中夬卦五陽生為穀雨辰中屬三月中乾卦  
六陽生為小滿巳中屬四月中為純陽之卦陽極則  
陰生故姤卦一陰生為夏至午中屬五月中遯卦二  
陰生為大暑未中屬六月中否卦三陰生為處暑申  
中屬七月中觀卦四陰生為秋分酉中屬八月中剝



卦五陰生為霜降戌中屬九月中坤卦六陰生為小雪亥中屬十月中為純陰之卦陰極則陽生又繼以十一月之復焉陰陽消長如環无端不特見之卦畫之生如此而卦氣之運亦如此自然與月之陰陽消長相為配合大傳所謂易與天地準故能彌綸天地之道於此亦可見其一端所以知得十二月卦屬文王者以文王卦下之辭復卦七日來復臨卦八月有凶之類可見此圖既成以四時之氣配四方之位雖

與文王序卦先後不協實自然與伏羲六十四卦圓  
圖之位次合卦氣流行之接卦畫對待之妙陰陽盛  
衰消長相為倚伏之機備於此圖十二月卦中矣案  
朱子本義伏羲六十四卦橫圖用黑白以別陰陽爻  
答素樞曰黑白之位亦非古法但今欲易曉且為此  
以寓之耳今愚本文公法作為此圖白者為陽黑者  
為陰了然在目矣



周公易

周公作三百八十四爻下之辭

如乾卦初九潛龍勿用坤卦初六履霜堅冰至之類是也爻辭取象尤多所以明一爻之吉凶大抵卦分兩體以象言則只是兩象以人言則只是兩人爻分六爻以象言則分為六象以人言則分為六人與卦體全不同矣各據卦爻而論可也謂爻辭為周公作者易初无明文馬融王肅姚信謂周公作爻辭孔穎

達正義

正義易疏是也

引說者云爻辭中有說文王處如升

卦六四王用亨于岐山之類武王克商之後始追號

文王為王若爻辭並是文王作不應文王自說王用

亨于岐山又明夷六五箕子之明夷武王觀兵之後

箕子始被囚奴文王不宜豫言箕子之明夷又左傳

韓宣子適魯見易象而知周公之德

晁說之曰韓宣子見易象是古

人以卦文統名之曰象也故曰易者象也其意深矣

驗此諸說以為卦辭文王

爻辭周公馬融陸績之徒並用此說今依而用之愚

案孔氏所引諸說證據甚明而箕子之稱尤足以見

其決非文王所作也

餘見後辨疑內

右伏羲六十四卦文王卦下之辭周公爻下之辭通稱

曰經

孔氏正義曰子夏傳云雖分上下二篇未有經字經字後人所加不知起自誰始案前漢孟喜

易本云分上下二經是孟喜之前已題經字其篇題經字雖起於後其稱經之理久在於前矣又案陳氏臯曰六經首書皆不曰經惟易稱上下經說者援孟喜本分上下經是喜以前已題經字矣又鈞命訣云曾子問於孔子曰孝經與易何以得稱經則孔子時已稱經矣此識緯之言未可必信臯以為孔子始題以記之故有上下經之號也



孔子易

孔子作十翼之辭

孔穎達曰十翼之辭以為孔子所作先儒更无異論但數十翼亦多家既文王易經本分為上下二篇則區域各別彖象釋卦亦當隨經而分故一家云上彖一下彖二上象三下象四上繫五下繫六文言七說

卦八序卦九雜卦十鄭學之徒並同此說今亦依之

朱子本義亦然

又案胡公旦謂彖一大象二小象三乾文言四坤文言五上繫六下繫七



說卦八序卦九雜卦十且謂孔氏說非胡公瑗闕謂  
上彖下象大象小象文言上繫下繫說序雜為十翼  
皆朱子所不取  
今姑記以備看

漢上朱氏曰十翼本與周易異卷前

漢費直傳古文周易以彖象繫辭文言解說上下經  
是也費氏之易至馬融始作傳融傳鄭康成康成始  
以彖象連卦辭爻辭魏王弼以文言附乾坤二卦故  
自康成而後其本加彖曰象曰王弼而後加文言曰  
至於文辭連屬不可附六十四卦之爻則仍其舊篇  
今繫辭上下說卦序卦雜卦是也魏高貴鄉公問博

士淳于俊曰今彖象不連經文而注連之何也俊對  
曰鄭康成合彖象於經者欲便學者尋省易了孔子  
恐其與文王相亂是以不合則鄭未注易經之前彖  
象不連經文矣漢上所引證極有功東萊先生所深  
取觀此則十翼本與周易異卷詎不信然

彖上傳第一

上經三十卦

彖下傳第二

下經三十四卦

彖傳如乾卦彖曰大哉乾元以下坤卦彖曰至哉坤

元以下是也文王卦下之辭正是彖辭孔子於繫辭傳有曰彖者言乎其象也象指卦象又曰知者觀其彖辭則思過半矣所謂彖正謂文王卦下之辭也彖傳者乃是孔子贊易十篇之二先儒附其辭於彖下故加彖曰以別之若曰孔子贊文王卦下之辭云彖之意如此也孔子雖是贊文王卦辭然多自發明已意以解伏羲卦不盡同於文王如乾元亨利貞文王本意只作占辭以為筮得此卦六爻皆不變或一卦

內有三爻變皆用彖辭占若得此卦其事大亨而利

在真正耳孔子却自作四德解又其閒多說卦變此

卦自某卦來

說卦變凡二十卦訟泰否隨蠱噬嗑賁无妄大畜咸恒晉睽家人解升鼎漸渙

節皆孔子所自發其意者也文王閒亦有取卦變處

孔子自取尤多

象上傳第三

上經三十卦大小象

象下傳第四

下經三十四卦大小象

象有大象說一卦兩體之象一卦如乾是一卦兩體

如乾有乾上乾下是也乾卦大象曰天行健君子以

自彊不息之類此是孔子所自取六十四卦大象如

乾則統象於天坤則統象於地象屯以雲雷象蒙以

山泉先聖

文王周公

所未嘗有也漢上朱氏曰史墨對趙

簡子曰在易卦雷乘乾曰大壯觀此則雷在天上大

壯之類有卦則有此象矣如曰君子以非禮弗履則

孔子所繫之大象也愚謂漢上說非是如雷如天等

象往往古或有之却未嘗有人將作大象如此齊整

若謂有卦則有此象固是如此但雷在天上大壯一  
句之類既非文王又非周公將屬之誰作乎且孔子  
小象必自為卷大象首句既非我作何故襲而取之  
乎必不然也史墨三字但與易象意似而文又不同  
使執此盡疑夫子大象最為學者之通患愚恐後進  
不能无惑故不可不辨或曰象述伏羲彖述文王而  
象在彖後者孔穎達謂象是孔子所述其肯先文王  
乎此論得矣看來六十四卦大象與卦彖文義全不

相蒙又別是說一道理自是孔子解說伏羲一卦兩體又不蹈文王周公之義也只合自作一處為是

有小象乃逐爻解周公三百八十四爻之辭如乾初九爻下象曰潛龍勿用陽在下也之類是也漢上曰仲尼繫三百八十四爻之象文皆中律是謂少而法多而類世罕知者故陸氏作傳諧音以發其繫體

繫辭上傳第五

天尊地卑以下

繫辭下傳第六

八卦成列以下

易始有卦爻文王繫卦辭周公繫爻辭正是繫辭而

孔子所作繫辭乃是繫辭之傳也故繫辭傳中言聖

人繫辭者六曰聖人設卦觀象繫辭焉而明吉凶曰

聖人有以見天下之動繫辭焉以斷其吉凶

兩出

曰繫

辭焉所以告也曰繫辭焉以盡其言曰繫辭焉而命

之皆指文王周公卦爻辭言也若繫辭上下傳則是

孔子統論一經之卦爻大體凡例如論先聖作易之

由則見於包羲氏仰觀俯察及易有太極及河圖洛書



數章如論用易之法則見於大衍之數五十章與夫卦爻之剛柔象數之變化三極之道幽明之故鬼神之情狀皆搜抉无隱若徒有上下經而无繫辭傳則象數之學不明理義之微莫顯易亦竟无以致用於萬世而適乎仁義中正之歸矣其可哉繫辭有稱大傳者因太史公引天下同歸而殊塗一致而百慮為易大傳太史公受易於楊何何之屬又著易傳行世曰大傳者別楊何之徒所為傳耳

向來科場中遇出繫辭題目於冒子

後入官題處多稱大傳曰云云蓋本諸此今久不復見此矣吁繫辭中有稱子曰者  
文公本義謂疑皆後人所加也

### 文言傳第七

乾坤二卦文言為諸卦之例文飾其辭以言之發明

義理為多

歐公曰文言夫子自作不應自稱子曰恐非夫子文言之全篇漢之易師擇取真文以解

卦體至有所不取則文斷不屬故以子曰起之也其先何謂而後言子曰者乃講師自為問答之言

### 說卦傳第八

說卦首論聖人生著立卦次及伏羲文王卦位不同

次論八卦之象甚備其象多是夫子所自取不盡同於先聖漢儒以來千五百餘年未能勘破此義以為夫子只是櫛括前聖所取之象求之於經又不合是以言象多牽合傳會而不得其說愚嘗謂數聖取象各有不同故說卦言象求之於經不盡合蓋夫子自取之象為多不必盡同於先聖若分文王周孔之易各自求之坦然明白矣此說似足以祛古今之惑

詳見

本義後圖象說。漢上云秦漢之際易亡說卦孝宣時河內女子發老屋得說卦至後漢荀爽集解又得

八卦逸象三十有一東萊呂氏家塾論云隋經籍志序云秦後惟失說卦三篇後河內女子得之今韓康伯說卦乃止一篇而別出序雜愚謂隋志疑是蓋費直所傳不及說卦以後而所謂三篇恐并序雜言也

### 序卦傳第九

論文王序次六十四卦之義

### 雜卦傳第十

雜卦乃夫子雜論六十四卦之義而有无限旨趣馮氏去非曰雜卦以兩兩相對為義取序卦而雜之然自乾坤三十卦而至咸恒以應上篇之卦自咸恒而

下三十四卦以應下篇之卦蓋有不雜者存愚謂自  
 乾坤而下三十卦雜下經十二卦於其間自成恒而  
 下三十四卦亦雜上經十二卦於其間亦雜卦之義  
 也但其所以然之理必有至妙者存此姑見其粗也

☰☰ 乾

☷☷ 坤

☱☱ 咸

☰☷ 恒

☵☵ 比

☷☵ 師

☵☵ 渙

☵☵ 節

☵☶ 臨

☶☵ 觀

☵☶ 解

☵☶ 蹇

☶☷ 屯

☶☱ 蒙

☶☱ 睽

☶☱ 家人

震下  
 艮下  
 否上  
 泰上

損下  
 益下  
 大壯  
 遯

大畜  
 无妄  
 大有上  
 同人上

萃下  
 升下  
 革  
 鼎

謙  
 豫  
 小過  
 中孚

噬嗑  
 賁  
 豐  
 旅

兌下  
 巽下  
 離上  
 坎上

隨  
 蠱  
 小畜上  
 履上

剝

復

需

訟

晉

明夷

大過

頤

井

困

既濟

未濟

歸妹

漸

姤

夬

右夫子十翼皆名之曰傳然由夫子視前聖則二篇為

經十翼

吳仁傑曰或者謂聖人之書不當捨經稱傳案易音義云經者常也法也傳以傳述為義

經之為言以其可為萬世之常法傳則述前人之作如是而已非必尊經而卑傳十翼之文述而不作其

體傳也其言經也豈害其為聖人之書乎況史稱孔子讀易而為之傳則傳也者孔子之所自名非後人也  
名之由孔子而來至于千萬世卦爻十翼通稱之曰  
易經也



周易本義啓蒙翼傳上篇

謹案目錄第七頁前六行陳厲公筮公子完之生  
刊本厲訛宣據左傳改後同

第八頁前一行齊崔武子筮娶棠公妻刊本作崔  
武子筮娶齊棠公妻今改

上篇第二十二頁後六行以推十二月之卦刊本  
二訛三今改

第二十五頁前三行史記龜策傳刊本龜訛著今  
改

第三十七頁前一行乾天在下為字刊本天在訛  
在天今改

第五十二頁前八行皆其過也刊本過訛過今改

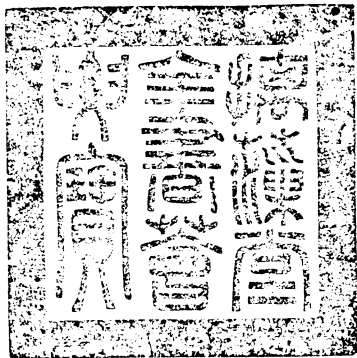

總校官庶吉士臣張能照

校對官檢討臣郭寅

謄錄監生臣劉書