

治平勝算全書

治平勝算全書卷八

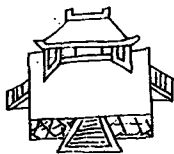

第一驚馬陣



此五方旗之布陣如中軍擺列

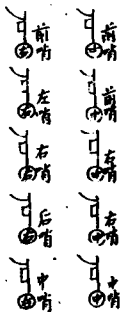
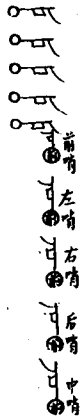

凡行陣中營尾后以前營左營右營后營
 翻撥中軍北或方營為根本此五軍之營論也
 以一營而陣亦做此即五人或五人而陣亦做此
 也

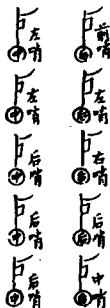

按五營論之以前營為前哨屬火大旂色紅左營為
左哨屬木大旂色青右營為右哨屬金大旂色白後
營為後哨屬水大旂色黑中營為中哨為中軍屬土
大旂色黃此統三軍之說也若以一營而言之如前
營者色紅大旂以前局為前哨大旂色紅而號帶亦
紅以左局為左哨大旂色紅而號帶用青各營各局
俱倣此

第二聚官旗

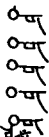
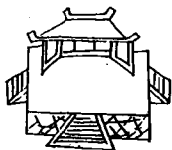

此一行屬右營

此一行屬前營

此一行屬中營

此一行屬左營

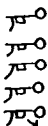

此一行屬右營

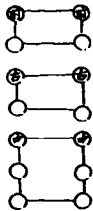

聚官旂清道旂從將臺下走起在頭引各營各官畢
次前營旂次左營旂次右營旂次後營旂次中營旂從
轅門旂走進兩行站立定听點鼓前營旂朝上站立
定次左營右營後營中營照此朝上站立次管隊次
百搃次把搃次千搃守備將官候宣令官發畢清道
旂仍引各營官旂出轅門旂外各歸原汛

第三立表成营

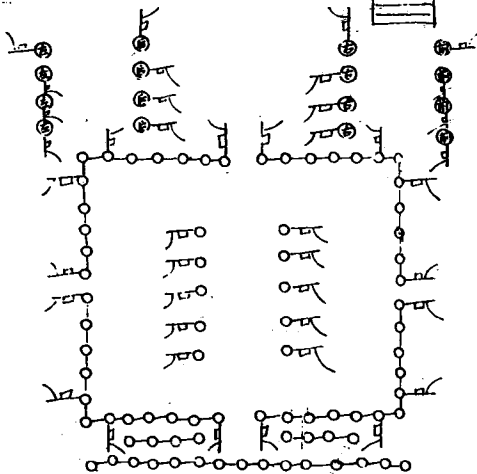
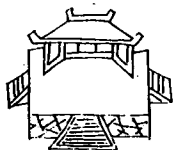

陣卦八四第

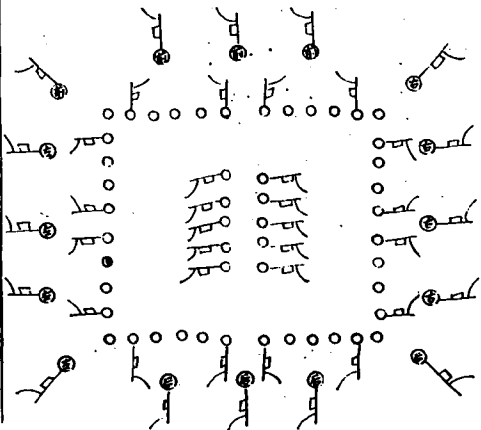
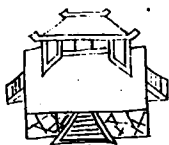

第五疊陣

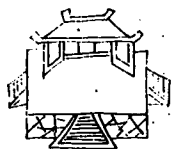

以得壘上看則前營為北以
十軍內背則得壘為西

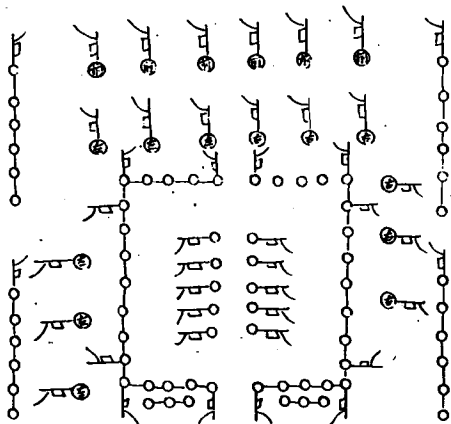

第六十三疊陣

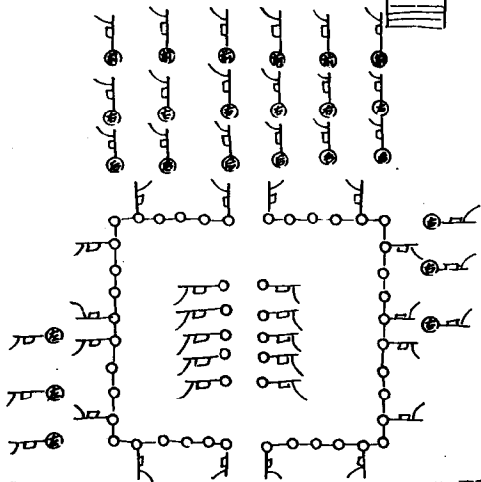
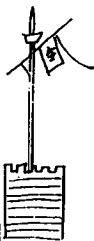
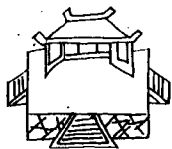

第七劄方營

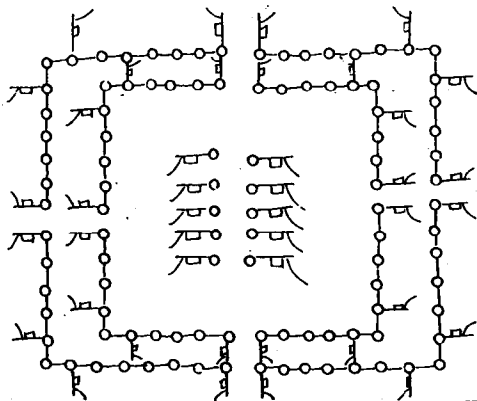
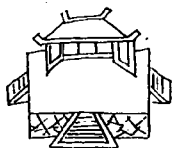

第八夜行陣

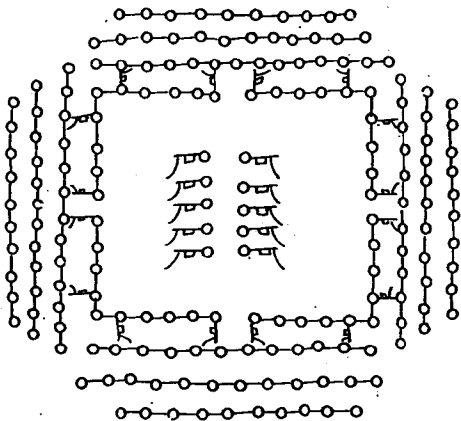
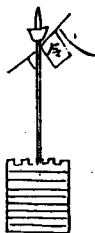
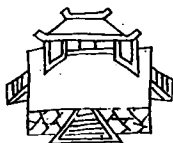

第九長驅直陣

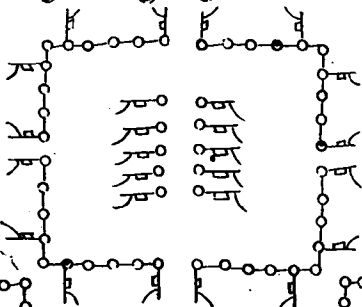
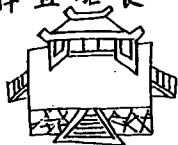

第十援險陣

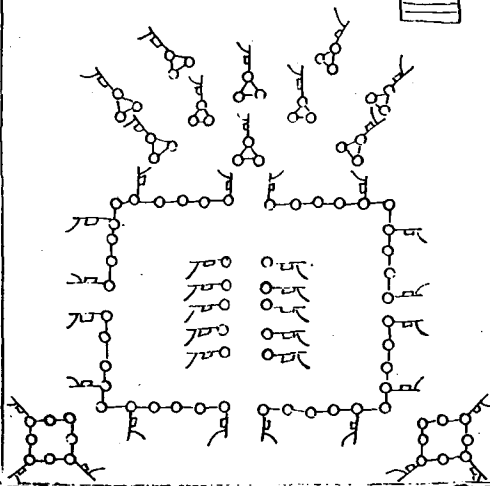
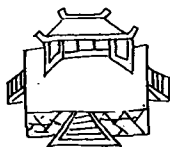

第十一搜伏曲陣

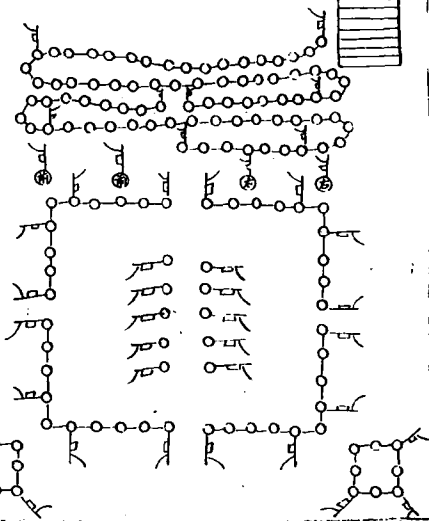
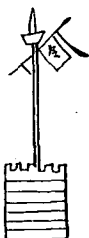
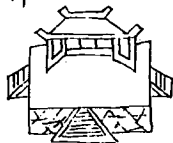

第 二十 二 長 蛇 陣

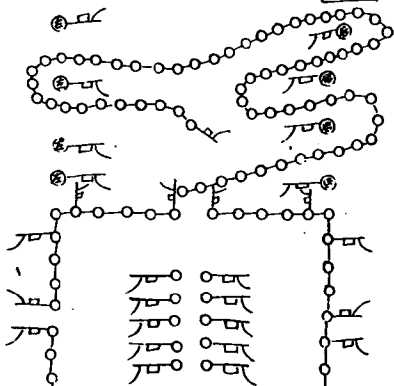
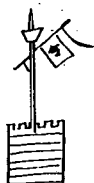

第三十圖 巢塹穴陣

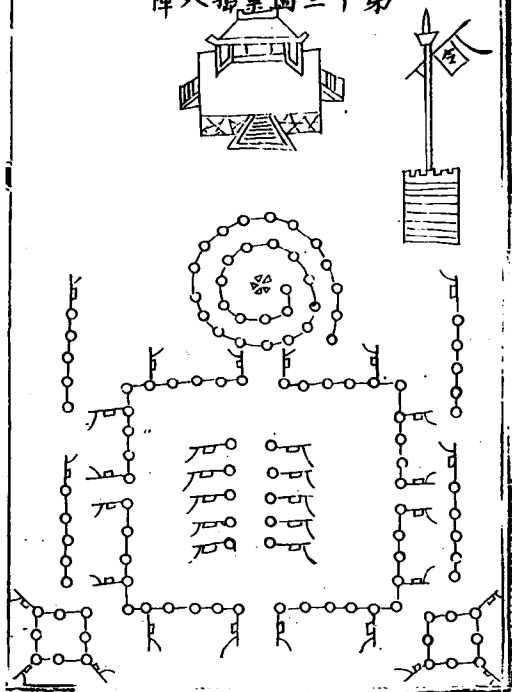

第 十 四 壘 尾 琴 凱 陣

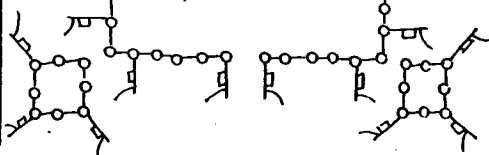
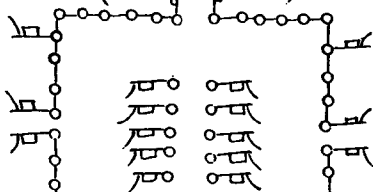
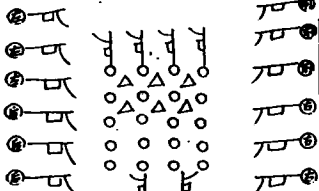
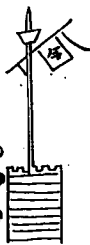
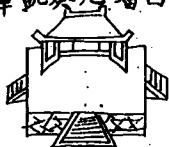

魚腹江八陣圖

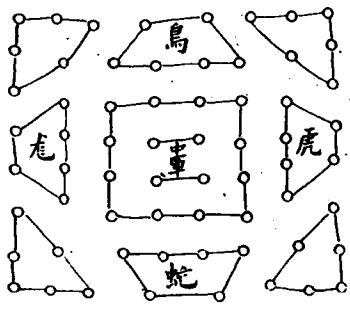

古今圖書集成

二

二

騎兵二十四陣圖

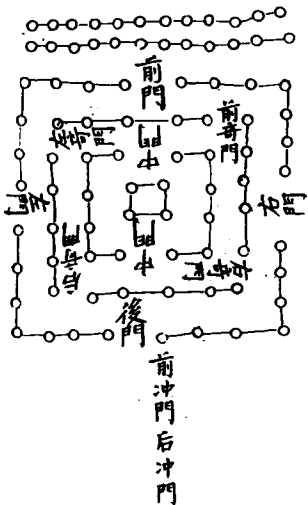

瞿塘魚腹江前六十四魁其體方後遊騎二十四魁
形如月共八十八陣騎兵分為四冲：各六陣以配
大陣四正四奇中軍之用所謂四頭八尾也行則奇
兵居先止則奇兵居後戰則奇兵變化如瓜如牙其
用無窮

奇兵滾陣圖式

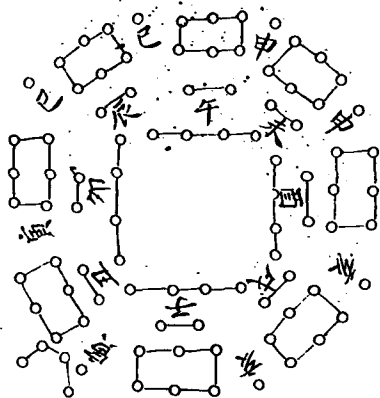

圖營歸兵騎

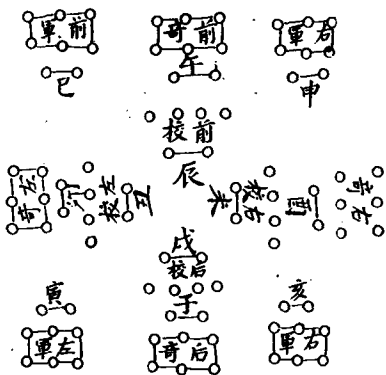

常山蛇陣圖

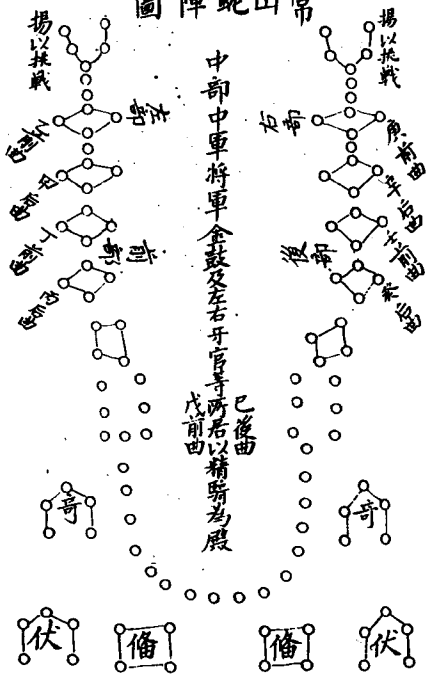

又圖

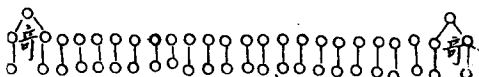

庚前曲
辛后曲
壬前曲
癸后曲
甲后曲
乙前曲
丙后曲
丁前曲
戊奇曲
己后曲

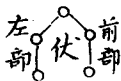

右常山陣步卒五部凡四千人其中前后左右等軍
量山川之形按陣而居以逸待勞以飽待飢其揚奇
備伏皆馬騎分而為八凡二千人遂便而居以應權
也六鼓舉旆則為常山矣按戰國策曰常山蛇擊
尾則首應擊首則尾應擊中則首尾俱應此其義也

卷八

二十

戰

戰

戰

戰

戰

戰

戰

戰

戰

戰

騎

騎

騎

騎

騎

戰

騎

騎

戰

戰

戰

戰

戰

戰

騎

騎

戰

戰 戰 戰 戰 戰 戰

戰 騎 騎

戰 騎

戰 騎

戰 騎

戰 騎 騎

戰 戰 戰 戰 戰

駐 馬 駐 駐 駐 駐

砲 砲 砲 砲 砲 砲 砲 砲
砲 砲 砲 砲 砲 砲 砲 砲
馬 馬 馬 馬 馬 馬 馬 馬

駐 駐 駐 駐 駐 駐 駐 駐 駐 駐

騎 騎

中 軍

糧 糧 糧 糧 糧 糧 糧 糧
馬 馬 馬 馬 馬 馬 馬 馬
砲 砲 砲 砲 砲 砲 砲 砲
砲 砲 砲 砲 砲 砲 砲 砲

駐 駐 駐 駐 駐 駐

治平勝筭全書卷九

雙峯年譜彙輯

諸家軍營九設

凡安營部分之法前已具載其周營須設界限立藩
蔽以捍外寇舊法有九種大約兵不久駐則為立槍
擺槍車營拒馬之類若兵久駐則用柴營掘壕城營
木柵之類符三卿曰在賊境宿用槍營行用方陣唯
大將度宜而處之馭軍者皆可酌此為制也

立營法

凡軍不久駐可立營。營槍頭間架令均黃昏擂鼓各着立槍鼓聲絕刺槍訖兵士更不得出白繩便斷烟火營外置約鋪其外更着一人伏听營外有警當鋪不得高聲敲槍傳過四面即知有警預作設防

擺槍營法

凡擺槍為營者其槍如鴉窠擺幕外七尺擺槍之外造土壕一重槍去幕七步衣甲器械每人一堆如有

警急易著衣甲車馬在旁橫排

柴營法

凡柴營其柴須密排不通人過其間釘板仍着木壓之其車橫排須得間架均急疾轉車便可為城或作砲若久住營中置一望竿

掘壕營法

凡掘壕立槍則自繩取定其壕底濶一丈二尺深一丈口濶一丈五尺其掘向裏相作土岸高四尺五寸

今宴勿至摧塌裏面削放其上通人行立壕門掘徹
即權施浮橋急疾折去當界二十步置一戰樓以門
扇及他板木權造壕辰外掘陷馬坑一重濶二十五
步每坑鹿角槍三根共頭入火令堅及壕布棘城

重濶二十五步

凡布棘令堅為營其棘須魚羅
布之令棘頭平濶三千尺

築城營法

凡築城為營其城身高五尺濶八尺女牆高四尺濶
二尺每百步置一戰樓五十步置旋風砲一具每三

尺置連枷棒一具每鋪更板并架城內去城五十步
草幕城中置望竿高七十尺城外置羊馬城一重其
外掘壕一重其外濶三步立木柵一重柵外更布棘
城一重棘城外陷馬坑一重

車營法

凡車營法車每五十步一乘每百步取一乘為戰車
車中出戰隊其車子營及外營橫排牛在當中拒為
槍在外仍連車棘為左右廂私門

木柵法

凡木柵因敵所逼不及築城壘或因山河險勢多石
少土不任板築乃建木為柵方圓高下隨事深埋木
根重複紮縫其缺內重短為閣道外柱一重長出四
尺為女牆皆泥塗之柵外掘壕一重濶二尺深一丈
木裏每百步造戢樓一具中置望樓以遠探望

繩營法

凡繩營所以援馬若入敵境易秣不給即須尋擇水

幃放收每人給胷馬索一條入夜則為繩營以獲重
產其制立槍為杠凡兩重上繫胷馬索連糾相續馬
居營中布官健牧人四面衛馬使不得逸出營外復
置更鋪夜則環營擊更鼓為備內外軍士各守本界
不得過從交雜即姦人无使以入

拒馬營法

每人配鹿角馬槍兩枝去前槍三步置頭首尾相係
魚鱗布之則守固矣

下營法

制欲其回轉離合无相奪倫中有營謂部分次序有
疎密之法欲其左右救援不相奸乱猝有外寇侵佚
皆堅整全備莫得而動也苟非規模素定其熟能與
于此乎故司馬懿觀武侯營壘處所而嘆曰天下奇
才美其法制精妙也昔衛青出塞以武剛自环即今
也克國屯田則交聯不絕此小子其來尚矣人採諸
家之法于篇云

凡制營先計人數外營幾重配地多少隨師中寡一人一步使隊間容隊寧使剩陣不得少隊已住便定不得移易一如廂有剩所剩之家發配守禦不得使士卒煩擾無論久住暫時各量其宜咸立表於十二辰立五旂長二丈八尺審子午卯酉地勿令邪僻以朱雀旂立于午地白虎旂立於酉地玄武旂立於子地青龍旂立於卯地招搖旂立中央其樵木汲飲不得出表外

凡軍營將下之時當營跳蓋奇兵馬軍并戰鋒各令
嚴備持文一准兵法待當營卓幕訖方可立隊釋仗
各於本隊環坐置若有警急隨方捍禦其馬軍下營
訖取摠管進止其馬合群牧放

凡下營不得近田苗及城市須去城十里外要入城
市買物諸營司判官差人押領不許擅入城郭

下營擇地法

夫下營之法擇地為先地之善者左有林澤右有流泉背山險向平易通達樵牧謂之四備大約軍之所居就高去下向陽背陰養生處寔每以水火為慮居山在陽居水避旱不居惡名謂豆入牛口之類不居无障塞謂四通八達之道受敵益多不居深草恐有潛襲或被火燒不居水冲恐有漲溢或被決壅不居无水及死水恐渴飲致病不居无出路謂四面地隘

恐被圍難解及糧運阻絕不居无草菜恐軍乏絕不
居下湿恐人多疾病軍馬不利不居廢軍故城久无
人居者難疾急无固守不居塚墓間与鬼神共
处春夏宜居以防暴水秋冬不居清澗深阜慮有延
潦兵法曰山中之高謂之天柱澤中之高謂之地極
高中之卞謂之天獄下中之下謂之地獄斥鹵之地
卞木不生謂之飛鋒故村墟冷落荒城古砦謂之虛
耗川谷之口之水无卞謂之天灶穹山隆鐵背四面

平垣謂之沃雉亦名神祠社木謂之天社邱陵之上
大山之口謂之死地大山之端謂之龍頭凡過此地
並去无留常令我远之敵近之我迎之敵背之則我
利而彼害矣

綠營雜制法 八則

凡為兵馬每下營訖營主即須幹當四司官与司及
左右令分頭巡隊間兵士到否如有未至即差本火
主持畜產及水食如逃走即牒所在捉捕

凡軍下營訖司騎及佐分行巡視馬駟有疾者醫有瘡者剪剔博葉有傷者申送量事決罰

凡下營訖司冑及佐即巡隊簡較兵甲器仗等如有破綻損污即須修葺磨礪如其弃失申上所由便為案記准法科決

凡在營司倉及佐監管兵糧食封貯點驗勿令廢費凡兵士每下營訖先令兩隊共掘一廁

凡營壘既定其自外屠沽販賣人一切禁斷營內自

交易即不禁

凡營門各配隨近將校守把雜色戢掌亦專配一門
出入不得交雜仍令識認以防奸細

凡軍中皆令三人或五人為保同行不得分散遞相
覓察不得與外人私語軍事及授人財賄犯者同保
亦重罪

凡陷没人投來當別差主務勿使隨軍恐為悞用

警備法十二則

凡軍營下定常須防禦于營外去幕二十步列隊仗如臨陣寇法晝夜嚴警縱縫雨雪并押隊官並不得離隊每營留馬五匹并鞍勒放飼有警急立要融告凡都營警備之外每軍必別設兵候一軍量抽戰士三五十人於當軍四面三五里外要害之地夜設外鋪每鋪給鼓三面旬隨如夜中有賊犯大營其外鋪見賊與大營交戰即從后鳴鼓大教以擊賊后乘得机便必當克捷

凡軍營下定夜則別置外探每營以拆冲果殺造作
番次每面四人每人領馬五騎于營四面去營十里
外以備非常如有緊急馳報軍中或令馬軍至一更
時牽火相應賊見火号不敢偷營

凡軍營遇夜又于賊來要路以探騎為暗舖各特薪
炬藏火遮相應接仍于路左草中伏人或于高木遙
望如竟有賊支報馬舖牽火前舖應了即馳赴大軍
大軍亦置望烽火相應

烽火制見
烽火門

凡馬舖三十里一舖以押官部押

凡昼有賊犯營被犯之營即擊鼓諸營以擊鼓應訖
无賊之營即止惟所犯之營非賊散鼓声不得輒止
諸軍各着衣甲持伏將五方旂所指之方即是賊來
之路裝束出前布列未得輒動如須兵救听大搃管
進止

凡每夜定舖時每舖令持火炬五條乾州一束仍令
種火若有軍警每舖並銜杖傳舖相報不得隔越仍

奉火炬照之中軍即擊鼓令諸營遍覓將士但放甲
冑持弓矢見走者即射自然立定賊若稍多中軍疾
出軍救應其偷營驚軍多作叫聲宜審辨之

凡軍營慮有突犯即於營外常置拓隊防護並抽當
營戰隊充之其隊去幕三十步均布隊間容隊若賊
來拓隊不能敵然後營中出兵相助不得令賊犯大
營

凡軍營被賊來犯大總管自將兵救之常先與諸將

潛約使兵士隨身帶胡桃銚聆之類為号被犯之營
聞之即知大槩管兵至或鋒或聆皆不可豫定恐賊
人偷号

凡軍營久住於山谷賊路掘斷為土壕濶三丈深二
尺以細沙散土填平每日簡行掃令淨平奸人出入
与兵馬往來盡見

凡軍所駐於奇兵中選驍軍諳山川道路及久在軍
前人与鋪兵計会交牌日夕遞候于亭障之外用捉

生之法捉敵人獲收問覘者生擒以歸以訊問賊中
事机其奔用勿令遊奕人知

凡軍中至夜百步着听子二人每更一替充雜听伺
如夜間敵營馬嘶則謀脩夜出攻掠之類其餘倣此
以警不虞忧虑探听之不远故又通聽耳少睡者令
卧枕空胡鹿其胡鹿必以野猪皮為之凡人馬行在
三十里外東西南北皆响門其中每營置一二所營
中濶者置三四所若孤鎮鋪柵亦各置一所听子須

頻改易勿常置定處所以子將一人幹當每日一替
凡軍營中必為望樓其數量兵與地大率做地听之
數遙明目能觀三四十里外能辨色者以為望子亦
頻改易勿令常置一處亦以子將一人幹當每日一
替

倭夜戰法 二則

兵法曰晝戰多旂旌夜戰多火鼓所以變人之耳目
也或曰晝夜之后必无与敵列陣刻期而戰若但襲

敵之營鳴鼓燃火適足以助敵人之耳目於吾反害
其又安在此孫武之微旨也凡夜戰者多為敵來襲
吾軍墨不得已而与之戰其法在於立營立營之法
與陣法同故軍志曰止則為營行則為陣蓋大陣之
中必色小陣大營之內亦色小營前后左右之軍各
自有營大將營房中央諸營環之隅落鈎連曲折相
去遠不過百步近不過五十步道徑通達足以出入
部隊壁壘相望足以弓弩相救

凡路口必立小堡置柴薪穴為暗道以胡梯上之令人守望夜聞鼓聲四起即令燔燧賊人夜入營門四顧屹然皆有小營各自堅守未知所攻不得便入大將營中或諸小營先覺賊至者當按兵勿動縱賊盡入然後擊鼓諸營齊應衆堡皆起燃火內照諸營兵士悉閉門登壘下瞰敵人勁弩強弓四面俱發若奸人潛入一營所營殺士即諸營舉火出兵四面燒之號令營中不得輒動須臾之際善惡自分若或出步

皆有羅網矣今之立營通洞竅達部分無法者若有
夜至軍中斫營軍中无不警擾雖多置斥堠嚴為備
守晦黑之夜彼吾不分縱有中力安能用之哉故夜
戰之法責在於乘敵之不備幸敵之撓亂駭而攻之
也則有勝計前史所記或因天之際霾夜之風甚各
執火炬銜枚疾馳出其不意若寇營士卒警布蹂躪
吾以精騎勁兵乘之此必勝之理也若乘之而不亂
攻之而愈靖將卒不警營壁如故則是彼之法制謹

嚴備禦周密吾當舍而勿攻不然非己利也蓋兵者
避宴擊虛以整待亂故銳而避之亂而取之此良將
之善計也晉羅尚遣人夜襲賊將李特營特知之嚴
兵以待及至其營特堅卧不動俟其衆半入發伏擊
之大敗所謂當舍而勿攻者也

立号法

每日酉時虞候於大將軍幕府請号其号薄先粘紙
二十四張：界一千五行即縫標軸題首云某軍某

年某月某日己后号簿出号時大將軍率以十一行
書寫字上字是坐唱下字是行荅一夜書一行二十
四紙三百六十行尽一年記則更其簿如閏年則加
二紙其号不得犯國諱及大將軍元帥都統等諱其
分巡虞侯及諸將等侯大將軍号出分明傳寫審勘
凡坐唱行荅者乃号之至要及有警急或恐敵人偷
竊或虞內應則其不可專循定法須臨事改定或踰
時出或平明改其白晝則以片絲為号其絲六須逐

日改易如分兵掩襲及設奇備伏白晝則以門旂為
立表色為号暮夜或吹笛或擊小鼓于銅盆子小木
之類聲音可通一里餘者或使人長嘯為應隨大
將臨時处分

定鋪法

定鋪者每日戌時嚴警鼓動虞候領甲士一隊建旂
幟立号頭巡軍中及城上在野則巡營外定鋪疎密
坐者喝問誰何行者荅曰虞候搃管等坐喝曰作何

行答曰定鋪如此三答三喝訖坐者曰虞候提管過
持更法

凡營夜持更者每鋪十八每更二人候漏鼓擊板一
人專听雜事以至睡魔驚中者亦須遮相警竟臨時
或添密号敲弓箭應之類即奸人无所設施計旧制
更鋪之次更置徇鋪軍在賊境將士远行困乏藉狗
以為警也

巡探法

凡定鋪發更后當軍折冲果毅并押鋪宿盡更深遠
相付虞侯及中軍官健通探都巡探入不得高聲喝
号行者敲弓一下坐者叩稍三下方拋軍号以相應
答營內巡探周而復始

漏刻法

凡軍中雖置水漏別用更牌一昼夜一百刻以竹為
一百牌長三尺濶一寸題云某月更牌以探更人每
更徐疾行二里傳一牌一日一夜計行二百里則傳

一百牌常取月之中為氣

雨水正月中夜傳牌四十九分一更傳牌九餘一里
一百七十三步三尺三寸

春分二月中夜傳牌五十一更傳牌一十

谷雨三月中夜傳牌三十七六分一更傳牌七餘一
里一十四步二分

小滿四月中夜傳牌三十六三分一更傳牌七餘一
百七十步四尺八分

夏至五月中夜傳三十五分一更傳牌七

大暑六月中夜傳牌三十六分一更傳牌七餘一
百七十五步一尺一寸

処暑七月中夜傳牌三十六分一更傳牌七餘一
百七十五步一尺一寸

秋分八月中夜傳牌四十九分一更傳牌八餘一
里二百八十六步一尺二寸

霜降九月中夜傳牌四十九分一更傳牌八餘一

里二百八十五尺六寸

小雪十月中夜傳牌五十三分一更傳牌一十餘
一里一百一十五步一尺二寸

冬至十一月中夜傳牌五十五一更傳牌一十一
大寒十二月中夜傳牌五十三分一更傳牌一十
餘一里一百二十五步一尺二寸

又法曰軍行於外日出日沒時搥鼓推角為嚴警凡
鼓三百三十槌為一通角一十二交為一疊鼓音止

角音動凡鼓三通角三疊昼夜足矣又近代馬上法以數珠記時先約一昼夜為準餘日倣之与刻漏无差

防毒法

軍行近敵地則大將先出号令使軍士防毒凡敵人遺饋饌者受之不得輒食民間沽買酒肉脯醢麩豆之類亦須審試而后食之

凡防毒有五一謂新得敵地勿飲其泉恐先置毒二

謂流泉出于敵境恐潛於上流入毒上謂死水不流
四謂夏潦漲溢自溪塘而出其色黑及帶沫如沸或
赤而味鹹或浊而味澁五謂土境旧有惡毒一性毒
木惡虫惡蛇有如含沙水弩及蠍之類皆須審告之
以謹防慮

尋水泉法

行軍下營須先擇水泉旧法軍行右虞侯在前並視
水作道中遇水則揭青旂以告中

凡軍之處乏水則視砂磧中有野馬黃牛路蹤尋其所至當有水

凡地生葭葦菰蒲并有蚊壤處其下皆有伏泉也一說駝駝能知水若行渴以足跪沙其下必有泉

凡大軍冬行人各持冰片可以備渴

凡水泉有峻山阻隔者取大竹去節雌雄相合油灰黃蠟固縫勿令氣泄推竹插水中五尺於竹本末燒松樺薪或乾柞使火氣自竹內潛通水所則水自竹

中蓮上

凡踰越山險欲取水以絙繫竿頭引挂高处使其固
能勝人便即令上又增絙次引人而又加絙相續更
汲則束馬懸車可以立辦

養病法

凡軍行士卒有疾病者陣傷者每軍先定一官專掌
藥餌馱舉及扶養之人若非賊境即所在寄留責醫
調治并給僮人扶養若在賊境即作馱馬

或作馬舉

及給僅將之隨軍而行每月本隊將校親巡醫藥專
知官以所疾中大將間往臨視疾愈則主者僅人並
厚賞恐不用心故賞之如齊擲病人并養食失所主
者皆量事決罰氣未絕而埋瘞者斬庸將多不恤士
每被弃擲生理以此求士死力不可得也其有死者
輦醪祭醑墓深四尺將校親哭之仍立標記以防后
所若非賊庭逃归本貫每人給錢帛充送終之用所
由不舉者罪之

凡軍中畜產非理致死並償填

凡非時不得乘官馬遊獵及回換軍司六畜若借人
乘用並論如軍律因問校而行者不坐

凡一應乘官馬非警急不得輒奔走致馬汗及打磨

傷破並論如軍律

已上量輕重科罪平
居則輕臨陣則重

凡官健有私馱馬隨行即官給芻秣令均帶衣物

凡車牛行十里一歇仍製口鼻三十里一飲飼

凡徵馬之暇有副使

左主
將

有總管有押官有子將

並
將

善牧養者充

有群頭

擇善騎馬教習及知匠藥者充

其所以馬為

準

徵馬法

兵法曰凡戎馬必要安其所適其水怵卽其飢飽冬則溫廐夏則涼廐刻剔毛鬣謹落四蹄戕其耳目毋令驚駭習其馳逐閑其進止人馬相親然後可使鞍轡勒御必令全好乏絕輒補

凡馬不傷于未必傷于始不傷于飢必傷於飽日暮

道遠必數上下寧可旁人切无極馬常令有餘倍敵之覆吾也

凡軍行每營先差一官專知放牧不得速繁諸營各作一異旂放馬一記旂故炉並於所管地界放牧如營側惡即計會虞候別擇放地不得交雜如卒有警急退換見旂則知駢馬處所

凡牧畜馬居中央放駢在四面援馬牧人並於駢群四面環繞若賊偷盜駢群在外驅趕稍難

凡馬逐營共為印記以防失悞理認如死即申所部
官驗印是本營畜產即令皮剥如印不同即是盜殺
他營畜產論如軍律

凡諸營遺失駝馬衣服馱運並于捍后虞侯處理認
擅取凡借人不還並剪破記毛尾者論如軍律

凡軍馬正給馬外每軍丈量分数增給備馬諸營除
六馱外每火別置駝一頭准備疾病添補如當隊不
足均抽比隊比營

比並
營避

其雜畜非緊急兵士不得輒

呀

治平勝筭全書卷九終